

JVC



LYT2178-001B-M

HD MEMORY CAMERA

GZ-HM550 **U**

Basic User Guide

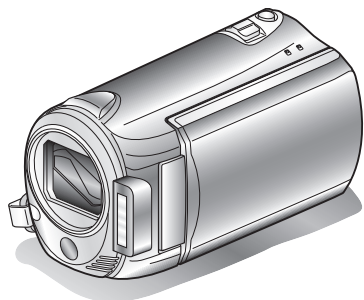

Everio

Getting Started

Recording

Playback

Copying

Further Information

Dear Customers

Thank you for purchasing this JVC product.

Before use, please read the Safety Precautions and Cautions on P.2 and P.28 to ensure safe use of this product.

This product comes with a "Basic User Guide" (this manual) and a "Detailed User Guide".

Detailed User Guide



Explains the ways of shooting in various situations and the useful features.

■ **Access the following website on your PC**

<http://manual.jvc.co.jp/index.html/>

For Future Reference:

Enter the Model No. (located on the bottom of the camera) and Serial No. (located on the battery pack mount of the camera) below.

Model No.

Serial No.



Bluetooth

ENGLISH
SPANISH
FRANÇAIS

Safety Precautions

	CAUTION RISK OF ELECTRIC SHOCK DO NOT OPEN	
CAUTION: TO REDUCE THE RISK OF ELECTRIC SHOCK, DO NOT REMOVE COVER (OR BACK). NO USER-SERVICEABLE PARTS INSIDE. REFER SERVICING TO QUALIFIED SERVICE PERSONNEL.		



The lightning flash with arrowhead symbol, within an equilateral triangle, is intended to alert the user to the presence of uninsulated "dangerous voltage" within the product's enclosure that may be of sufficient magnitude to constitute a risk of electric shock to persons.



The exclamation point within an equilateral triangle is intended to alert the user to the presence of important operating and maintenance (servicing) instructions in the literature accompanying the appliance.

WARNING: TO PREVENT FIRE OR SHOCK HAZARD, DO NOT EXPOSE THIS UNIT TO RAIN OR MOISTURE.

NOTES:

- The rating plate and safety caution are on the bottom and/or the back of the main unit.
- The serial number plate is on the battery pack mount.
- The rating information and safety caution of the AC adapter are on its upper and lower sides.

Caution on Replaceable lithium battery

The battery used in this device may present a fire or chemical burn hazard if mistreated.

Do not recharge, disassemble, heat above 100°C or incinerate.

Danger of explosion or Risk of fire if the battery is incorrectly replaced.

- Dispose of used battery promptly.
- Keep away from children.
- Do not disassemble and do not dispose of in fire.

For USA-California Only

This product contains a CR Coin Cell Lithium Battery which contains Perchlorate Material – special handling may apply.

See www.dtsc.ca.gov/hazardouswaste/perchlorate

When the equipment is installed in a cabinet or on a shelf, make sure that it has sufficient space on all sides to allow for ventilation (10 cm (3-15/16") or more on both sides, on top and at the rear).

Do not block the ventilation holes.

(If the ventilation holes are blocked by a newspaper, or cloth etc. the heat may not be able to get out.)

No naked flame sources, such as lighted candles, should be placed on the apparatus.

When discarding batteries, environmental problems must be considered and the local rules or laws governing the disposal of these batteries must be followed strictly.

The apparatus shall not be exposed to dripping or splashing.

Do not use this equipment in a bathroom or places with water.

Also do not place any containers filled with water or liquids (such as cosmetics or medicines, flower vases, potted plants, cups etc.) on top of this unit. (If water or liquid is allowed to enter this equipment, fire or electric shock may be caused.)

Do not point the lens directly into the sun. This can cause eye injuries, as well as lead to the malfunctioning of internal circuitry. There is also a risk of fire or electric shock.

CAUTION!

The following notes concern possible physical damage to the camcorder and to the user.

Carrying or holding the camcorder by the LCD monitor can result in dropping the unit, or in a malfunction.

Do not use a tripod on unsteady or unlevel surfaces. It could tip over, causing serious damage to the camcorder.

CAUTION!

Connecting cables (Audio/Video, S-Video, etc.) to the camcorder and leaving it on top of the TV is not recommended, as tripping on the cables will cause the camcorder to fall, resulting in damage.

CAUTION:

The mains plug shall remain readily operable.

- Remove the mains plug immediately if the camcorder functions abnormally.

WARNING:

The battery pack, the camcorder with battery installed, and the remote control with battery installed should not be exposed to excessive heat such as direct sunlight, fire or the like.

IMPORTANT SAFETY INSTRUCTIONS

1. Read these instructions.
2. Keep these instructions.
3. Heed all warnings.
4. Follow all instructions.
5. Do not use this apparatus near water.
6. Clean only with dry cloth.
7. Do not block any ventilation openings. Install in accordance with the manufacturer's instructions.
8. Do not install near any heat sources such as radiators, heat registers, stoves, or other apparatus (including amplifiers) that produce heat.
9. Protect the power cord from being walked on or pinched particularly at plugs, convenience receptacles, and the point where they exit from the apparatus.
10. Only use attachments/accessories specified by the manufacturer.
11. Use only with the cart, stand, tripod, bracket, or table specified by the manufacturer, or sold with the apparatus. When a cart is used, use caution when moving the cart/apparatus combination to avoid injury from tip-over.
12. Unplug this apparatus during lightning storms or when unused for long periods of time.
13. Refer all servicing to qualified service personnel. Servicing is required when the apparatus has been damaged in any way, such as power-supply cord or plug is damaged, liquid has been spilled or objects have fallen into the apparatus, the apparatus has been exposed to rain or moisture, does not operate normally, or has been dropped.



If this symbol is shown, it is only valid in the European Union.

Remember that this unit is intended for private consumer use only.

Any commercial use without proper permission is prohibited. (Even if you record an event such as a show, performance or exhibition for personal enjoyment, it is strongly recommended that you obtain permission beforehand.)

Trademarks

- AVCHD and AVCHD logotype are trademarks of Panasonic Corporation and Sony Corporation.
- x.v.Color™ is a trademark of Sony Corporation.
- HDMI is a trademark of HDMI Licensing, LLC.
- Bluetooth and the Bluetooth logo are registered trademark of Bluetooth SIG, Inc.
- Manufactured under license from Dolby Laboratories. Dolby and the double-D symbol are trademarks of Dolby Laboratories.
- Windows® is either registered trademark or trademark of Microsoft Corporation in the United States and/or other countries.
- Macintosh is a registered trademark of Apple Inc.
- iTunes, iMovie, iPhoto are trademarks of Apple Inc., registered in the U.S. and other countries.
- YouTube™ and the YouTube logo are trademarks and/or registered trademarks of YouTube LLC.
- Other product and company names included in this instruction manual are trademarks and/or registered trademarks of their respective holders.

x.v.Color

HDMI™

CAUTION:

To maintain compliance with FCC's RF exposure guidelines, use only the supplied antenna. Unauthorized antenna, modification, or attachments could damage the transmitter and may violate FCC regulations.

This device complies with Part 15 of the FCC Rules. Operation is subject to the following two conditions:
(1) This device may not cause harmful interference.
(2) This device must accept any interference received, including interference that may Cause undesired operation.

CAUTION:

- Fire or injury may result if batteries NOT approved by JVC are used. Only use the batteries specified on page 28.
- Please do not pull or bend the AC adapter plug and cable. This may damage the AC adapter.

Make a backup of important recorded data

JVC will not be responsible for any lost data. It is recommended to copy your important recorded data to a disc or other recording media for storage.

Index

Safety Precautions	2	Playing Back on TV	14
Index	4	▶ Copying	16
Verifying the Accessories	4	Copying Files	16
Names of Parts and Functions	5	Creating Discs with a DVD Writer or External Blu-ray Drive	17
▶ Getting Started	6	Dubbing Files by Connecting to a DVD Recorder or VCR	20
Charging the Battery Pack	6	Copying to Computer	21
Grip Adjustment	6	▶ Further Information	24
Using as a Hand Strap	7	Using the Menu	24
Clock Setting	7	Recordable Time/Number of Images	25
▶ Recording	9	Troubleshooting	26
Video Recording	9	Cautions	28
Reducing Camera Shake (Video Recording)	10	Specifications	30
Still Image Recording	10	Bluetooth Capabilities	31
Inserting an SD card	11		
▶ Playback	13		
Playing Back/Deleting Files on this Camera	13		

▶ Learning About Advanced Operations

Use the “Detailed User Guide” on your PC to find out more about the advanced operations.

- Access the following address on your PC
<http://manual.jvc.co.jp/index.html/>

Verifying the Accessories

AC Adapter
AP-V30U*



Battery Pack
BN-VG114U



Remote Control
RM-V760U



USB Cable
(Type A - Mini Type B)



AV Cable

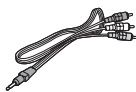

Component Cable



CD-ROM



Basic User Guide
(this manual)

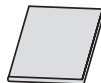



- SD cards are sold separately. For details on the types of cards that can be used on this camera, refer to P.11.

* When using the AC adapter overseas, please prepare a commercially available converter plug for the country or region of visit.

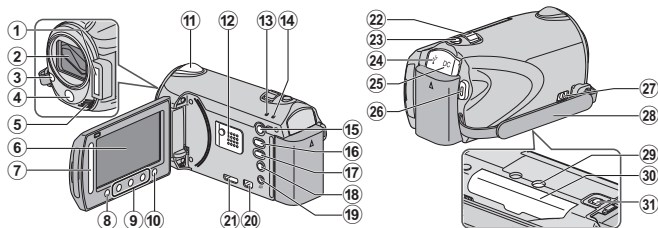
Names of Parts and Functions



- ① Flash
- ② Lens/Electronic Lens Cover
- ③ Light
- ④ Remote Sensor
- ⑤ Stereo Microphone
- ⑥ LCD Monitor
Turns the power on/off by opening and closing.
- ⑦ Slider
Selects an image or item.
- ⑧ OK Button
Confirms the selected image or item.
- ⑨ Operation Buttons
Functions differently according to the operation.
- ⑩ Menu (menu) Button (P.24)
- ⑪ Bluetooth Antenna
You can set up a wireless connection with Bluetooth compatible headset and GPS receiver, devices such as mobile phone by registering them to this unit. For details on Bluetooth, refer to the Detailed User Guide.
- ⑫ Speaker
- ⑬ ACCESS (Access) Lamp
Lights up/blinks during recording or playback.
- ⑭ POWER/CHARGE (Power/Charge) Lamp (P.6)
- ⑮  (Play) Button
Switches between recording and playback modes.
- ⑯  (Video/Still Image) Button
Switches between video and still image modes.
- ⑰ **UPLOAD/EXPORT** (Upload/Export to iTunes) Button
Recording : Takes videos in YouTube or iTunes format.
Playback : Changes the video to YouTube or iTunes format.
- ⑱  (Power/Information) Button
Recording : Displays the remaining time as well as the battery power during continuous recording.
Playback : Displays file information. Press and hold to turn the power on/off while the LCD monitor is opened.
- ⑲ AV Terminal (P.15, 20)
- ⑳ COMPONENT (Component) Connector (P.14)
- ㉑ HDMI Mini Connector (P.14)
- ㉒ Zoom/Volume Lever (P.9, 13)
- ㉓ **SNAPSHOT** (Still Image Recording) Button (P.10)
- ㉔ USB Terminal (P.17, 23)
- ㉕ DC Terminal (P.6)
- ㉖ **START/STOP** (Video Recording) Button (P.9)
- ㉗ Grip Belt Release Lever
- ㉘ Grip Belt (P.6)
- ㉙ Tripod Mounting Hole
- ㉚ SD Card Slot (P.11)
- ㉛ Battery Release Lever (P.6)

Charging the Battery Pack

1 Attach the battery pack.

* The battery pack is not charged at the time of purchase.

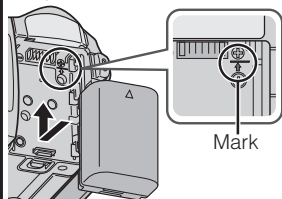

- Align the top of the battery with the mark on this unit, and slide in until the battery clicks into place.

■ To detach the battery pack

(Base)

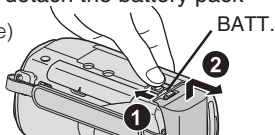

2 Connect the DC terminal.

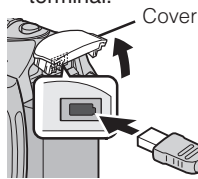

AC Adapter
To AC Outlet
(110 V to 240 V)

3 Plug in the power.

Charging Lamp



Charging in progress :
Blinks
Charging finished :
Goes out

CAUTION

Be sure to use JVC battery packs.

- If you use any other battery packs besides JVC battery packs, safety and performance cannot be guaranteed.
- Charging time: Approx. 2 h 30 m (using supplied battery pack)

* The charging time is when the unit is used at 25°C. If the battery pack is charged outside the room temperature range of 10°C - 35°C (50°F - 95°F), charging may take a longer time or it may not start. The recordable and playable time may also be shortened under some usage conditions such as at low temperature.

Grip Adjustment

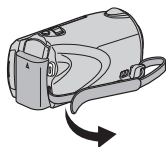

① Pull back the belt

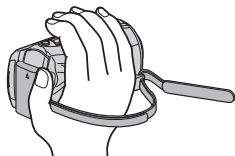

② Adjust the length



③ Attach the belt

6 For more information, refer to the Detailed User Guide
<http://manual.jvc.co.jp/index.html/>

Using as a Hand Strap

Remove the strap and loop it around your wrist. While pressing ①, pull ② and remove the strap.

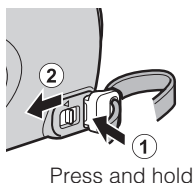

Press and hold

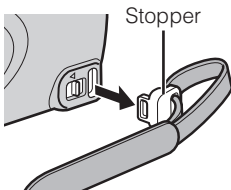

Stopper

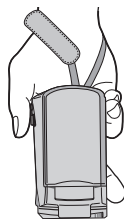

- When attaching the hand strap, insert the stopper until it clicks into place.

Clock Setting

- 1 Open the LCD monitor.

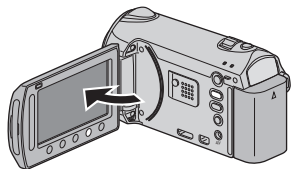

- The unit turns on. When the LCD monitor is closed, the unit turns off.

- 2 Select "YES" and touch \odot when "SET DATE/TIME!" is displayed.

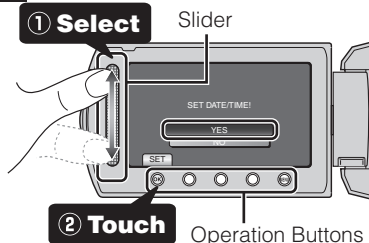

- Slide along the slider to select, then touch the operation buttons to set.

- 3 Set the date and time.



- Use the slider to adjust the year, month, day, hour and minute.
- Touch the operation buttons "←" / "→" to move the cursor.

- 4 After setting the date and time, touch \odot .

- 5 Select the region where you live and touch \odot .

- The city name and time difference is displayed.

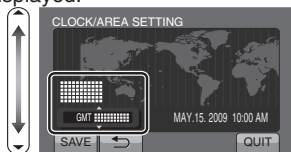

■ To reset the clock

Set the clock with "CLOCK ADJUST" from the menu.

- ① Display the menu.

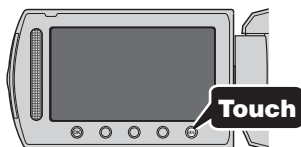

- ② Select "CLOCK ADJUST" and touch **OK**.



- ③ Select "CLOCK SETTING" and touch **OK**.

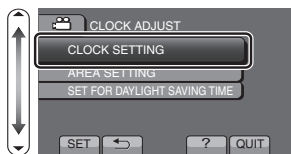

- The subsequent setting operations are the same as steps 3 - 5 on the previous page.

■ To change the display language

The language on the display can be changed.

- ① Display the menu.

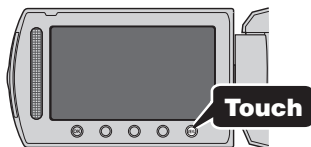

- ② Select "DISPLAY SETTINGS" and touch **OK**.



- ③ Select "LANGUAGE" and touch **OK**.



- ④ Select the desired language and touch **OK**.
- ⑤ Touch **MENU**.

NOTE

- Touch the slider and buttons around the screen with your fingers.
- The slider and buttons do not function if you touch them with your fingernails or with gloves on.
- The displays on the screen do not work even if you touch them.
- "SET DATE/TIME!" is displayed when you turn on this unit after it has not been used for a prolonged period.
Charge this unit for more than 24 hours before setting the clock. (P.6)

Video Recording

You can record without worrying about the setting details by using the auto mode. **Before recording an important scene, it is recommended to conduct a trial recording.**

1 Select video mode.



2 Check if the recording mode is **A** Auto.

- the mode is **M** Manual, touch the **A/M** button to switch.
- The mode changes between auto and manual with every touch.

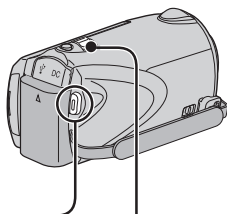
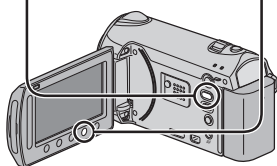
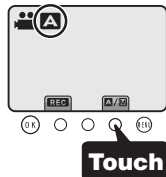

3 Start recording.

START /STOP

- Press again to stop.



Zooming

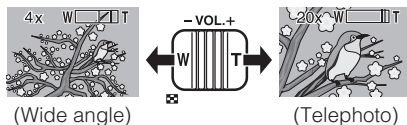

■ Indications during video recording

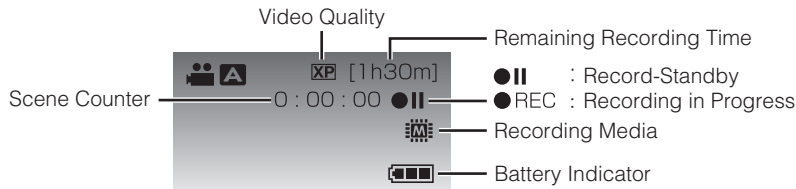

NOTE

- The estimated recording time of the supplied battery pack is approximately 45 m. (P.26)

Reducing Camera Shake (Video Recording)

When the image stabilizer is set, camera shake during recording can be effectively reduced.

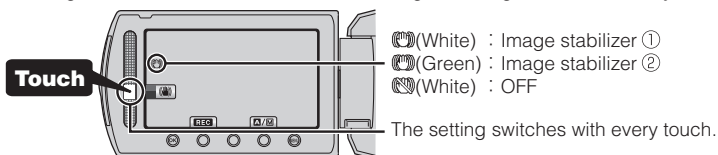

- ① : Reduces camera shake.
- ② : Reduces camera shake more effectively when shooting bright scenes on the wide angle end. *Only on the wide angle end (approx. 5x)

NOTE

- It is recommended to set the image stabilizer to off when shooting a subject of little movement with the unit on a tripod.
- Complete stabilization may not be possible if camera shake is excessive.

Still Image Recording

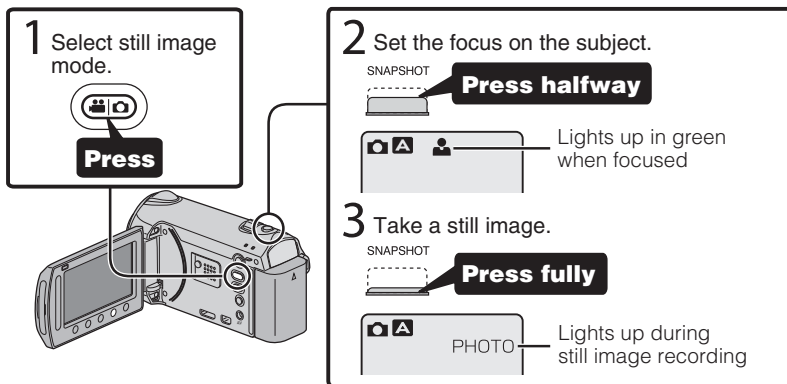

■ Indications during still image recording

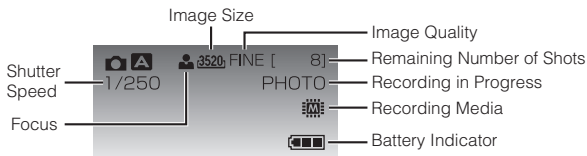

Inserting an SD card

When a commercially available SD card is inserted, recordings can still be made to the card without stopping when the remaining recording time on the built-in memory runs out.

- * To record to the card, it is necessary to perform media settings. (P.12)
When no card is available, set media settings to "BUILT-IN MEMORY" for recording.

1 Close the LCD monitor.

(Base)

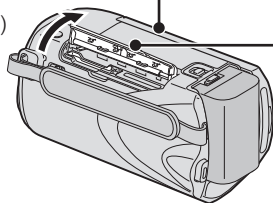

2 Open the cover.

3 Insert an SD card.

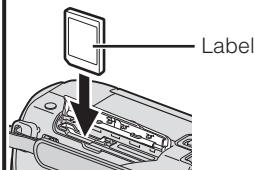

*Turn off the power of this unit before inserting or removing a card.

■ To remove the card

Push the card inward once, then pull it out straight.

(Base)

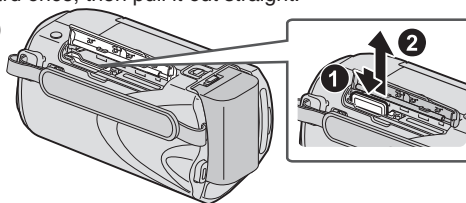

NOTE

Operations are confirmed on the following SD cards.

Manufacturer	Panasonic, TOSHIBA, SanDisk, ATP
Video	Class 4 or higher compatible SDHC card (4 GB to 32 GB) (Class 6 is recommended when recording in "UXP" quality.)
Still Image	SD card (256 MB to 2 GB), SDHC card (4 GB to 32 GB)

- Using cards other than those specified above may result in recording failure or data loss.

■ To use an SD card

Recording and playback can be performed on a card when “REC MEDIA FOR VIDEO” or “REC MEDIA FOR IMAGE” of media settings is set to “SD CARD”.

- ① Display the menu.

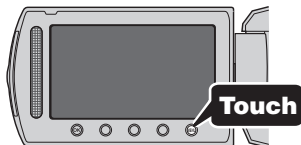

- ② Select “MEDIA SETTINGS” and touch **OK**.



- ③ Select “REC MEDIA FOR VIDEO” or “REC MEDIA FOR IMAGE”, and touch **OK**.



- ④ Select “SD CARD” and touch **OK**.

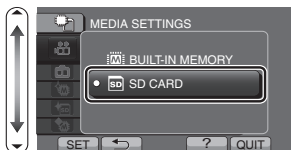

■ To use SD cards that have been used on other devices

Format (initialize) the card using “FORMAT SD CARD” from media settings.

All data on the card will be deleted when it is formatted. Copy all files on the card to a PC before formatting.

- ① Touch **MENU** to display the menu.
- ② Select “MEDIA SETTINGS” with the slider and touch **OK**.
- ③ Select “FORMAT SD CARD” and touch **OK**.



- ④ Select “FILE” and touch **OK**.



- ⑤ Select “YES” and touch **OK**.
- ⑥ After formatting, touch **OK**.

Playing Back/Deleting Files on this Camera

Select and play back the recorded videos or still images from an index screen (thumbnail display). The contents of the media selected in media settings (P.12) are displayed on the index screen.

1 Select the playback mode.



2 Select video or still image mode.



3 Play back a file.

1 Select



2 Touch

- Touch **■** to stop.

■ To delete unwanted files

1 Select



2 Touch

- Select "YES" when the confirmation message appears and touch **OK**.

■ To capture a still image during playback

Pause the playback and press the SNAPSHOT button.

■ Usable operation buttons during playback

Display	During video playback	During still image playback
▶ / 	Playback/pause	Start/pause slideshow
■	Stop (returns to thumbnail display)	Stop (returns to thumbnail display)
▶▶	Advances to the next video	Advances to the next still image
◀◀	Returns to the beginning of the scene	Returns to the previous still image
▶▶▶	Forward search	-
◀◀◀	Reverse search	-
 ▶	Forward slow-motion	-
◀ 	Reverse slow-motion	-

Volume adjustment
Turn down the volume ← **W** **T** → Turn up the volume

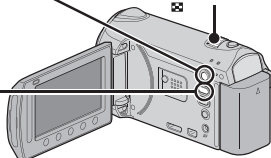

Playing Back on TV

1 Connect to a TV.

- * Refer also to the instruction manual of the TV.
- Press the Power button (⏻) for more than 2 seconds to turn off this unit.

■ Playing back in HD quality

If you are using an HDTV, you can play back in HD quality by connecting to the HDMI terminal.

Connecting to the HDMI terminal

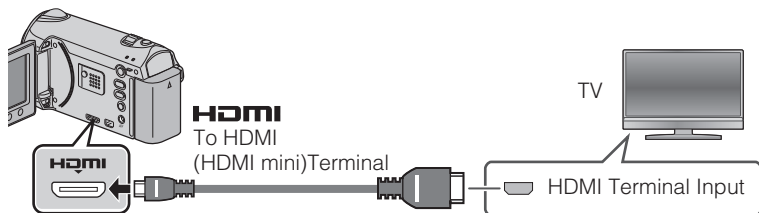

Connecting to the COMPONENT terminal

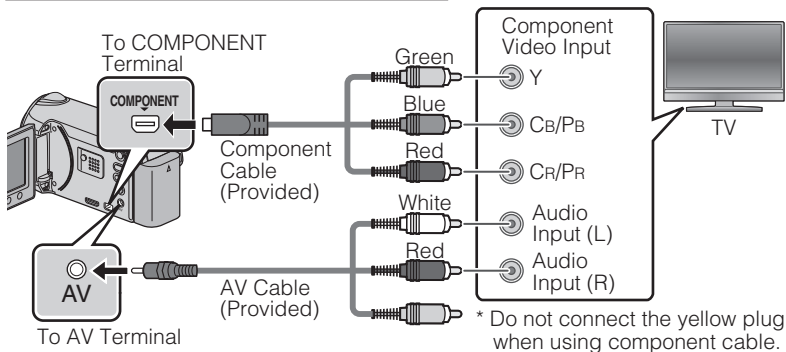

NOTE

- Please contact the TV manufacturer on questions or problems with setting the TV to the correct mode.
- Use a High speed HDMI cable (category 2 cable) as the HDMI mini cable.
- When playing back in HD quality, set "COMPONENT OUTPUT" in the connection settings menu to "1080i". The video is output in standard quality if the setting remains at "480i".

■ Playing back in standard quality

If you are using a conventional TV, you can play back in standard quality by connecting to the AV terminal.

Connecting to the AV terminal

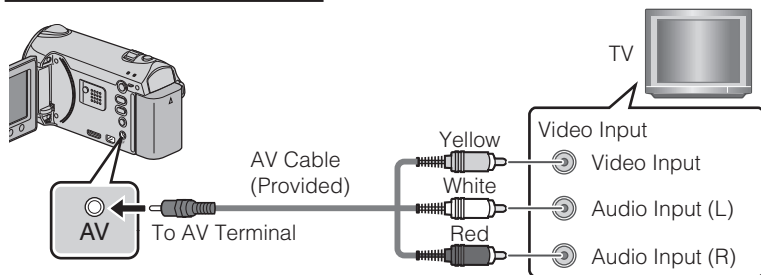

2 Connect the AC adapter. (P.6)

- This unit powers on automatically when the AC adapter is connected.

3 Select the TV input switch.

4 Play back a file. (P.13)

■ To play back with date/time display

Set "DISPLAY ON TV" in the connection settings menu to "ON".







Alternatively, set "ON-SCREEN DISPLAY" in the playback menu to "DISPLAY ALL" or "DISPLAY DATE ONLY".

■ When images look unnatural on the TV

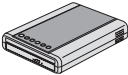
Images do not appear on the TV properly.	<ul style="list-style-type: none"> • Disconnect the cable and connect again. • Restart this unit by turning off and on.
Images are projected vertically on the TV.	<ul style="list-style-type: none"> • Set "VIDEO OUTPUT" in the connection settings menu to "4:3".
Images are projected horizontally on the TV.	<ul style="list-style-type: none"> • Adjust the TV's screen accordingly.
The color of images looks strange.	<ul style="list-style-type: none"> • When the video was recorded with "x.v.Color" set to "ON", set the x.v.Color setting of the TV to on. • Adjust the TV's screen accordingly.

Copying Files

You can create discs or copy the files on this unit by connecting it to various devices.

Device	Standard Quality		HD Quality			Page
	VHS	DVD	AVCHD DVD	Blu-ray Disc	HDD	
DVD Writer 	-	✓	✓	-	-	P.17
External Blu-ray Drive 	-	✓	✓	✓	-	P.17
Blu-ray Recorder 	-	*1	*1	*1	*1	-
DVD Recorder 	*1	✓	-	-	*1	P.20
VCR 	✓	-	-	-	-	P.20
External Hard Disk 	-	-	-	-	✓	-
PC 	-	*2	*2	*2	✓	P.21

*1 The way of copying files or creating discs varies according to the device in use. For details, refer to the instruction manual of the device.

*2 For details on how to create a disc using a computer, refer to the Detailed User Guide.

Creating Discs with a DVD Writer or External Blu-ray Drive

1 Close the LCD monitor and connect.

- ① Connect the AC adapter of this unit.
- ② Connect the AC adapter of the DVD writer.
- ③ Connect the USB cable provided with the DVD writer.

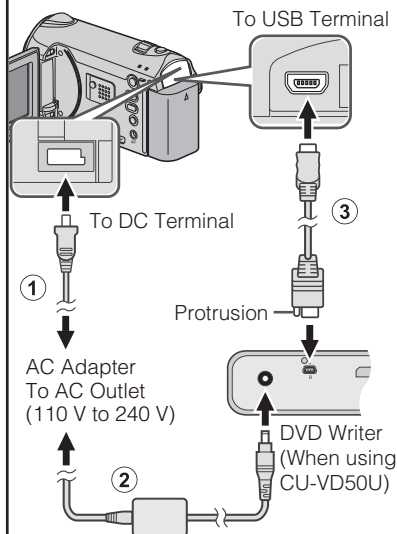

* Refer also to the instruction manual of the DVD writer or external Blu-ray drive.

2 Turn on the DVD writer or external Blu-ray drive and insert a new disc.

3 Open the LCD monitor.

- This unit turns on and the BACK-UP menu appears.
- While the USB cable is connected, the BACK-UP menu is displayed.

■ **To play back the created disc**
Play back on an AVCHD compatible device.

■ **Compatible DVD writer**

- CU-VD50U
- CU-VD3U

■ **Compatible External Blu-ray Drive**

- LG: Model No. BE06LU10
When connecting to the external Blu-ray drive, use a USB cable with Mini-A (Male) – B (Male) connectors. To use the USB cable provided with the external Blu-ray drive, purchase the USB extension cable.

- Mini-A (Male) – A (Female)
(Part number: QAM0852-001)

* Consult your nearest JVC service dealer.

NOTE

- The recordable time on the disc varies according to the way of recording.
- When connected to this camera, all buttons on the DVD writer (CU-VD50U), other than the power and eject buttons, will not work.

Copying All Files

Select video or still image mode.

- 1** Select “CREATE FROM ALL” (video) or “SAVE ALL” (still image), and touch **OK**.



You can change the media to save to by selecting “CHANGE REC. MEDIA”. (For details, refer to the Detailed User Guide.)

- Selecting “Blu-ray DISC” enables you to save videos in a Blu-ray disc in the high-definition quality. (External Blu-ray drives only)
- Selecting “DVD(AVCHD)” enables you to save videos in a DVD in the high-definition quality.
- Selecting “DVD-Video” enables you to save videos in a DVD after converting to the standard image quality.

- 2** Select the media to copy to.



- 3** Select the desired menu and touch **OK**.

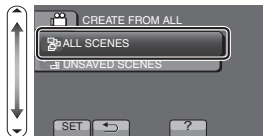

“ALL SCENES” (video)/
“ALL IMAGES” (still image):

All videos and still images in this unit are copied.

“UNSAVED SCENES” (video)/
“UNSAVED IMAGES” (still image):

Videos and still images that have never been copied are automatically selected and copied.

- 4** Select “EXECUTE” and touch **OK**.

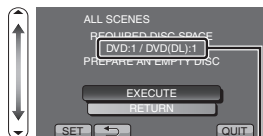

Number of discs required

- 5** Select “YES” or “NO”, and touch **OK**.

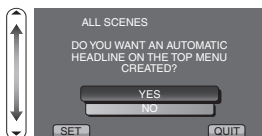

- YES** : Displays the videos with similar recording dates by groups.
- NO** : Displays the videos by recording dates.

- 6** Select “EXECUTE” and touch **OK**.

- When “INSERT NEXT DISC” appears, change the disc.

- 7** After creating, touch **OK**.

- 8** Close the LCD monitor, then disconnect the USB cable.

When “DO YOU WANT TO FINALIZE?” appears

This appears when “AUTO FINALIZE” in the camera settings menu is set to “OFF”.

- To play back on other devices, select “YES” and touch **OK**.
- To add more files to the DVD later, select “NO” and touch **OK**.

Selecting Files to Copy

Select video or still image mode.

- 1** Select "SELECT AND CREATE" (video) or "SELECT AND SAVE" (still image), and touch **OK**.

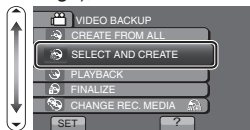

You can change the media to save to by selecting "CHANGE REC. MEDIA". (Refer to P.18 or the Detailed User Guide.)

- 2** Select the media to copy to.



- 3** Select the desired menu and touch **OK**.

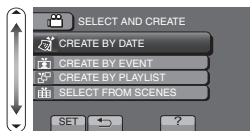

**"CREATE BY DATE" (video)/
"SAVE BY DATE" (still image):**

Videos and still images are sorted and copied according to the date on which they were recorded. ➔ To **A**

"CREATE BY EVENT" (video only)*:

Videos are sorted and copied according to the date on which they were recorded.

"CREATE BY PLAYLIST" (video only)*:
Select and copy the created playlist.

* For more information, refer to the Detailed User Guide.

**"SELECT FROM SCENES" (video)/
"SELECT FROM IMAGES" (still image):**
Select and copy the desired videos and still images individually. ➔ To **B**

A CREATE BY DATE/ SAVE BY DATE

- ① Select a recording date and touch **OK**.



- Only files with the selected date will be copied.
- The subsequent setting operations are the same as steps 4 - 8 on the previous page.

B SELECT FROM SCENES/ SELECT FROM IMAGES

- ① Select a file.



Check Mark

- Touch **OK** (✓) to append a check mark.
 - ② After selecting the files, touch "SAVE".
 - The subsequent operations are the same as steps 4 - 8 on the previous page.
- To check the disc created**
Select "PLAYBACK" in step 1.

CAUTION

- Do not turn off the power or remove the USB cable until creating is complete.
- Videos and still images cannot be copied to the same disc.
- Files that are not on the index screen during playback cannot be copied.

Dubbing Files by Connecting to a DVD Recorder or VCR

You can dub videos in standard quality by connecting to a DVD recorder or VCR. Refer also to the instruction manual of the TV, DVD recorder, VCR, etc.

1 Connect to a VCR/DVD recorder.

- Press the Power button (⏻) for more than 2 seconds to turn off this unit.

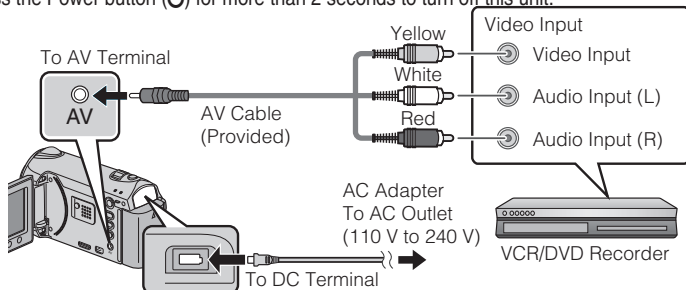

- This unit powers on automatically when the AC adapter is connected.

2 Select the playback mode.

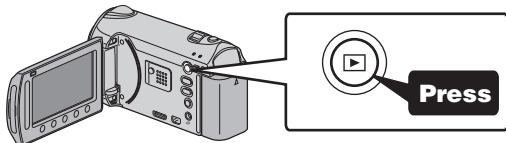

3 Prepare to record.

Preparation on TV and VCR/DVD recorder

- Switch to a compatible external input.
- Insert compatible blank DVD or VHS to dub.

Preparation on this unit

- Set "VIDEO OUTPUT" in the connection settings menu to the aspect ratio ("4:3" or "16:9") of the connecting TV.
- To include the date during dubbing, set "DISPLAY ON TV" in the connection settings menu to "ON". Alternatively, set ON-SCREEN DISPLAY in the playback menu to DISPLAY DATE ONLY.

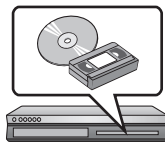

4 Start recording.

- Start playback on this unit (P.13) and press the record button on the recorder.
- After playback is complete, stop the recording.

Copying to Computer

Verifying System Requirements (Guideline)

Windows PC

You can copy files to a PC using the provided software.

Right-click on “Computer” (or “My Computer”) in the “Start” menu and select “Properties” to check the following items.

- Windows 7 / Windows Vista

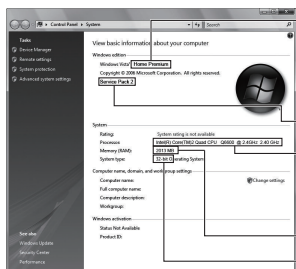

- Windows 7
Home Premium (Pre-installed versions only)
- Windows Vista
Home Basic or Home Premium
(Pre-installed versions only)
- Service Pack 2 (Windows Vista only)
- Processor:
Intel Core Duo CPU 1.66 GHz or higher
(Intel Core 2 Duo CPU 2.13 GHz
or higher recommended)
- Memory: At least 2 GB
- System type: 32-bit / 64-bit

- Windows XP

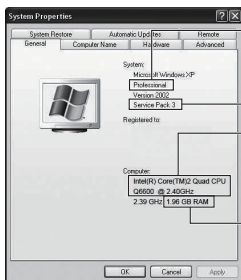

- Windows XP
Home Edition or Professional
(Pre-installed versions only)
- Service Pack 3
- Processor:
Intel Core Duo CPU 1.66 GHz or higher
(Intel Core 2 Duo CPU 2.13 GHz
or higher recommended)
- Memory : At least 1 GB

- Other requirements

Display: 1024x768 pixels or above (1280x1024 pixels or above recommended)

Graphic: Intel G965 or higher recommended

NOTE

- If your PC does not meet the above system requirements, the provided software cannot be used. It is recommended to use a DVD writer (optional).
- Still images cannot be recorded to discs using the provided software.
- For more information, contact your PC's manufacturer.
- Mac users may use the software provided with the Mac computer

■ Mac Computer

Copy the video and still image files to a computer using the following method.

- ① Close the LCD monitor and connect to a computer. (P.23)
- ② Open the LCD monitor and display the USB menu.
- ③ Select "PLAYBACK ON PC" and touch **OK**.
- ④ Double-click on the "EVERIO_MEM" or "EVERIO_SD" icon on the desktop.
- ⑤ Click on the column display icon.
- ⑥ Copy the files to any folder in the computer (desktop, etc).

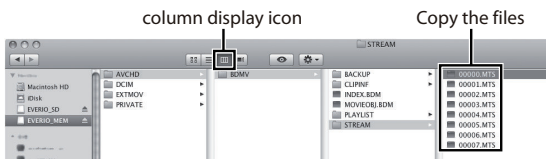

- When the folders or files are deleted/moved/renamed in the computer, they cannot be played back on this unit anymore.
- When removing this unit from the computer, drag & drop the "EVERIO_MEM" or "EVERIO_SD" icon to the Trash in the Dock.

Installing the Provided Software

You can display the recorded images in calendar format and perform simple editing using the provided software.

1 Load the provided CD-ROM into your PC.

(Windows 7 / Windows Vista only)

- ① Click "Run INSTALL.EXE" in the auto play dialog box.
 - ② Click "Continue" on the user account control screen.
- "Software Setup" appears after a while.
 - If it doesn't appear, double-click the CD-ROM icon in "My Computer".

2 Click "Easy Installation".

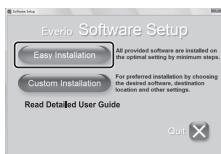

- Follow the on-screen instructions.

3 Click "Finish".

4 Click "Quit".



- Exits installation of Everio MediaBrowser and icons are created on the desktop.

NOTE

To view the Detailed User Guide, connect to the internet and click "Read Detailed User Guide" in step 2.

Backing Up All Files

Before making backup, make sure that there is enough free space in the PC's HDD.

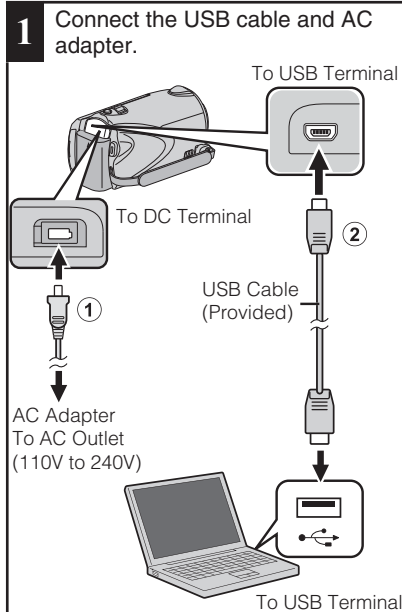

2 Open the LCD monitor.

3 Select "BACK UP" and touch **OK**.



- The provided software Everio MediaBrowser starts up on the PC. The subsequent operations are to be performed on the PC.

4 Select the volume.



5 Start backup.

Saving destination (PC)



6 After backup is complete, click "OK".

If you encounter any problems with the provided software Everio MediaBrowser, please consult the "Pixela User Support Center".

■ To disconnect this unit from the PC

① Click "Safely Remove Hardware".



② Click "Safely Remove USB Mass Storage Device".

③ (For Windows Vista) Click "OK".

④ Disconnect the USB cable and close the LCD monitor.

Using the Menu

You can configure various settings using the menu.

1 Display the menu.

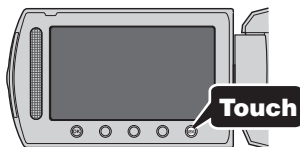

- The menu differs according to the mode in use.

2 Select the desired menu and touch .



3 Select the desired setting and touch .

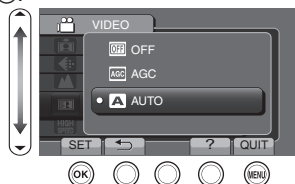

■ To exit the screen

Touch  (quit).

■ To return to the previous screen

Touch “←”.

■ To display the help file

Touch “?”.

- Help file may not be available for some items.

- For more information on the settings, refer to the Detailed User Guide.

Customer Support Information

Use of this software is authorized according to the terms of the software license.

JVC (for inquires regarding this unit)

When contacting the nearest JVC office or agency in your country (refer to the JVC Worldwide Service Network at <http://www.jvc-victor.co.jp/english/worldmap/index-e.html>) about this software, please have the following information ready.

- Product Name, Model, Serial Number, Problem, Error Message
- PC (Manufacturer, Model (Desktop/Laptop), CPU, OS, Memory (MB/GB), Available Hard Disk Space (GB))

Please note that it may take some time to respond to your questions, depending on their subject matter.

JVC cannot answer questions regarding basic operation of your PC, or questions regarding specifications or performance of the OS, other applications or drivers.

Pixela (for inquires regarding the provided software)

Region	Language	Phone #
USA and Canada	English	+1-800-458-4029 (toll-free)
Europe (UK, Germany, France, and Spain)	English/German/French/Spanish	+800-1532-4865 (toll-free)
Other Countries in Europe	English/German/French/Spanish	+44-1489-564-764
Asia (Philippines)	English	+63-2-438-0090
China	Chinese	10800-163-0014 (toll-free)

Homepage: <http://www.pixela.co.jp/oem/jvc/mediabrowser/e/>

Please check our website for latest information and downloading.

Recordable Time/Number of Images

You can check the video recording time by pressing the  (Power/Information) button.

Approximate Video Recording Time

Quality	Built-in Memory (32 GB)	SDHC Card			
		4 GB	8 GB	16 GB	32 GB
UXP	2 h 57 m	21 m	44 m	1 h 29 m	2 h 58 m
XP	4 h 9 m	31 m	1 h 2 m	2 h 5 m	4 h 12 m
SP	5 h 54 m	43 m	1 h 28 m	2 h 58 m	5 h 57 m
EP	14 h 45 m	1 h 49 m	3 h 41 m	7 h 26 m	14 h 53 m

- The approximate recording time is only a guide. The actual recording time may shorten depending on the shooting environment.

Approximate Number of Still Images (Unit: Number of Shots)

Image Size	Quality	SDHC Card				Built-in Memory (32 GB)
		4 GB	8 GB	16 GB	32 GB	
3520×2640 (4:3)	FINE	940	1900	3800	7690	7610
	STANDARD	1460	2940	5890	9999	9999
3072×2304 (4:3)	FINE	1230	2490	4980	9999	9960
	STANDARD	1960	3960	7920	9999	9999
2592×1944 (4:3)	FINE	1740	3500	7000	9999	9999
	STANDARD	2720	5490	9999	9999	9999
1600×1200 (4:3)	FINE	4440	8950	9999	9999	9999
	STANDARD	7500	9999	9999	9999	9999
640×480 (4:3)	FINE	9999	9999	9999	9999	9999
	STANDARD	9999	9999	9999	9999	9999
3520×1984 (16:9)	FINE	1250	2510	5030	9999	9999
	STANDARD	1960	3960	7920	9999	9999
3072×1728 (16:9)	FINE	1660	3350	6710	9999	9999
	STANDARD	2610	5250	9999	9999	9999
2592×1456 (16:9)	FINE	2260	4560	9120	9999	9999
	STANDARD	3530	7100	9999	9999	9999
1920×1080 (16:9)	FINE	4140	8330	9999	9999	9999
	STANDARD	6310	9999	9999	9999	9999
1280×720 (16:9)	FINE	8570	9999	9999	9999	9999
	STANDARD	9999	9999	9999	9999	9999

Getting Started

Recording

Playback

Copying

Further Information

Approximate Recording Time (Using Battery)

Battery Pack	Actual Recording Time	Continuous Recording Time
BN-VG114U	45 m	1 h 20 m
BN-VG121U	1 h 10 m	2 h 5 m

- The above are values when “LIGHT” is set to “OFF” and “LCD BACKLIGHT” is set to “STANDARD”.
- The actual recording time may be shorter if zooming is used or if recording is stopped repeatedly. (It is recommended to prepare battery packs ready for three times the expected recording time.)
- When the battery life is reached, the recording time becomes shorter even if the battery pack is fully charged. (Replace the battery pack with a new one.)

Troubleshooting

Before requesting service, consult the following chart or the Troubleshooting section in the Detailed User Guide.



If the solutions indicated in the chart do not solve the problem, consult your nearest JVC dealer or JVC service center for instructions. Refer also to the FAQ of new products on JVC's website. Refer also to the Q&A information of new products on JVC's website (<http://www.jvc.com>).

This unit is a microcomputer-controlled device. Electrostatic discharge, external noise and interference (from a TV, a radio, etc.) might prevent it from functioning properly. In such a case, reset this unit.

■ Reset this unit when it does not function properly or when “... Error” appears on the screen.

- ① Turn off the power. (Close the LCD monitor.)
- ② Remove the AC adapter and battery pack from this unit, reattach them, and turn on the power again.

Trouble

Trouble		Action	Page
Power	POWER/CHARGE lamp starts blinking when the monitor is closed.	<ul style="list-style-type: none"> • The battery pack is being charged. 	P.6
	Recording cannot be performed.	<ul style="list-style-type: none"> • Check the  /  button. • Set to the recording mode with the  button. 	P.9 P.13
Recording	Recording stops by itself.	<ul style="list-style-type: none"> • Turn off this unit, wait for a while, and turn it on again. (This unit stops automatically to protect the circuit when the temperature rises.) • Recording stops automatically after 12 hours of continuous recording. 	- -

Playback	No date/time display.	<ul style="list-style-type: none"> Set "ON-SCREEN DISPLAY" in the playback menu accordingly. 	-
	Sound or video is interrupted.	<ul style="list-style-type: none"> Sometimes playback is interrupted at the connecting section between two scenes. This is not a malfunction. 	-
Other problems	The lamp does not flash during battery pack charging.	<ul style="list-style-type: none"> Check the remaining battery power. (When the battery pack is fully charged, the lamp does not flash.) When charging in either a hot or cold environment, ensure that battery is being charged within the permitted temperature range. (Otherwise, charging may stop to protect the battery pack.) 	P.9 P.6
	The slider and operation buttons do not work.	<ul style="list-style-type: none"> Remove any gloves. Touch the slider and buttons with your fingers to operate. (They do not function if you touch them with your fingernails or pen tips.) 	- -
	This unit heats up.	<ul style="list-style-type: none"> This is not a malfunction. (This unit may become warm when used for a long time.) 	-

Getting Started

Recording

Playback

Warning Indications

Warning Indications	Action	Page
RECORDING FAILURE	<ul style="list-style-type: none"> Turn off and on this unit again. If the above does not solve the problem, back up your files and execute "FORMAT BUILT-IN MEM." or "FORMAT SD CARD" in the media settings menu. (All data will be deleted.) 	- -
UNSUPPORTED SCENE! (Video)/ UNSUPPORTED FILE! (Still image)	<ul style="list-style-type: none"> Make use of a file recorded with this unit. (Files recorded with other devices may not be playable. If the file was recorded with this unit, then it is corrupted.) 	-
BACK UP RECORDED DATA ON PC OR DISC PERIODICALLY	<ul style="list-style-type: none"> Connect and copy your data to a PC. 	P.23
DATA RECORDED IS TOO LITTLE UNABLE TO SAVE	<ul style="list-style-type: none"> If a video recording is stopped with the actual recording time displayed at "0:00:00:17" and below, the video cannot be saved. 	-

Copying

Further Information

Cautions

AC Adapter

When using the AC adapter in areas other than the USA

The provided AC adapter features automatic voltage selection in the AC range from 110 V to 240 V.

USING HOUSEHOLD AC PLUG ADAPTER

In case of connecting the unit's power cord to an AC wall outlet other than American National Standard C73 series type use an AC plug adapter, called a "Siemens Plug", as shown.

For this AC plug adapter, consult your nearest JVC dealer.

Plug Adapter

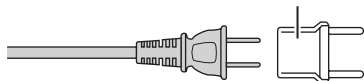

Battery Pack

The supplied battery pack is a lithium-ion battery. Before using the supplied battery pack or an optional battery pack, be sure to read the following cautions:

Terminals

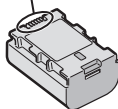

• To avoid hazards

... do not burn.

... do not short-circuit the terminals. Keep it away from metallic objects when not in use. When transporting, carry the battery in a plastic bag.

... do not modify or disassemble.

... do not expose the battery to temperatures exceeding 60°C (140°F), as this may cause the battery to overheat, explode or catch fire.

... use only specified chargers.

• To prevent damage and prolong service life

... do not subject to unnecessary shock.

... charge within the temperature range of 10°C to 35°C (50°F to 95°F). Cooler temperatures require longer charging time, or in some cases stop charging at all.

Warmer temperatures prevent complete charging, or in some cases stop charging at all.
... store in a cool, dry place. Extended exposure to high temperatures will increase natural discharge and shorten service life.

... fully charge and then fully discharge the battery every 6 months when storing the battery pack over a long period of time.

... remove from charger or powered unit when not in use, as some machines use current even when switched off.

ATTENTION:



The product you have purchased is powered by a rechargeable battery that is recyclable.

Please call 1-800-8-BATTERY for information on how to recycle this battery.

(USA and Canada only)

Recording Medium

• Be sure to follow the guidelines below to prevent corruption or damage to your recorded data.

• Do not bend or drop the recording medium, or subject it to strong pressure, jolts or vibrations.

• Do not splash the recording medium with water.

• Do not use, replace, or store the recording medium in locations that are exposed to strong static electricity or electrical noise.

• Do not turn off the camcorder power or remove the battery or AC adapter during shooting, playback, or when otherwise accessing the recording medium.

• Do not bring the recording medium near objects that have a strong magnetic field or that emit strong electromagnetic waves.

• Do not store the recording medium in locations with high temperature or high humidity.

• Do not touch the metal parts.

• When formatting or erasing data using the camcorder, only the file administration information is changed. The data is not completely erased from the recording medium. If you want to completely erase all of the data, we recommend either using commercially available software that is specially designed for that purpose, or by physically destroying the camcorder with a hammer etc.

LCD Monitor

• To prevent damage to the LCD monitor, DO NOT

... push it strongly or apply any shocks.

... place the camcorder with LCD monitor on the bottom.

• To prolong service life

... avoid rubbing it with coarse cloth.

Main Unit

• For safety, DO NOT

- ... open the camcorder's chassis.
- ... disassemble or modify the unit.
- ... allow inflammables, water or metallic objects to enter the unit.
- ... remove the battery pack or disconnect the power supply while the power is on.
- ... leave the battery pack attached when the camcorder is not in use.
- ... place naked flame sources, such as lighted candles, on the apparatus.
- ... expose the apparatus to dripping or splashing.
- ... leave dust or metal objects adhered to the power plug or an AC wall outlet.
- ... insert any objects in the camcorder.

• Avoid using the unit

- ... in places subject to excessive humidity or dust.
- ... in places subject to soot or steam such as near a cooking stove.
- ... in places subject to excessive shock or vibration.
- ... near a television set.
- ... near appliances generating strong magnetic or electric fields (speakers, broadcasting antennas, etc.).
- ... in places subject to extremely high (over 40°C or 104°F) or extremely low (under 0°C or 32°F) temperatures.

• DO NOT leave the unit

- ... in places of over 50°C (122°F).
- ... in places where humidity is extremely low (below 35%) or extremely high (above 80%).
- ... in direct sunlight.
- ... in a closed car in summer.
- ... near a heater.
- ... in high places such as on a TV. Leaving the unit in high places while a cable is connected may result in a malfunction if the cable is caught and the unit falls onto the floor.

• To protect the unit, DO NOT

- ... allow it to become wet.
- ... drop the unit or strike it against hard objects.
- ... subject it to shock or excessive vibration during transportation.
- ... keep the lens directed at extremely bright objects for long periods.
- ... expose the lens to direct sunlight.
- ... swing it excessively when using the hand strap.
- ... swing the soft camcorder case excessively when the camcorder is inside it.
- ... place the camcorder in dusty or sandy areas, such as on a beach.

- To prevent the unit from dropping,
 - Fasten the grip belt securely.
 - When using the camcorder with a tripod, attach the camcorder to the tripod securely. If the camcorder drops, you may be injured and the camcorder may be damaged. When a child uses the unit, there must be parental guidance.

Declaration of Conformity

Model Number : GZ-HM550BU
Trade Name : JVC
Responsible party : JVC AMERICAS CORP.
Address : 1700 Valley Road Wayne, N. J. 07470
Telephone Number : 973-317-5000
This device complies with Part 15 of FCC Rules. Operation is subject to the following two conditions: (1) This device may not cause harmful interference, and (2) this device must accept any interference received, including interference that may cause undesired operation.

Changes or modifications not approved by JVC could void the user's authority to operate the equipment. This equipment has been tested and found to comply with the limits for a Class B digital device, pursuant to Part 15 of the FCC Rules. These limits are designed to provide reasonable protection against harmful interference in a residential installation. This equipment generates, uses, and can radiate radio frequency energy and, if not installed and used in accordance with the instructions, may cause harmful interference to radio communications. However, there is no guarantee that interference will not occur in a particular installation. If this equipment does cause harmful interference to radio or television reception, which can be determined by turning the equipment off and on, the user is encouraged to try to correct the interference by one or more of the following measures: Reorient or relocate the receiving antenna. Increase the separation between the equipment and receiver. Connect the equipment into an outlet on a circuit different from that to which the receiver is connected. Consult the dealer or an experienced radio/TV technician for help.

This Class B digital apparatus complies with Canadian ICES-003.
Cet appareil numérique de la classe B est conforme à la norme NMB-003 du Canada.

Specifications

Camera	
Power supply	Using AC adapter: DC 5.2 V, Using battery pack: DC 3.6 V
Power consumption	3.2 W (when "LIGHT" is set to "OFF" and "LCD BACKLIGHT" is set to "STANDARD"), Rated Current Consumption: 1.8A
Dimensions (mm)	55 x 62 x 110 (2-1/4" x 2-1/2" x 4-3/8") (W x H x D: excluding grip belt)
Mass	Approx. 260 g (0.57 lbs) (camera only), Approx. 300 g (0.66 lbs) (including supplied battery pack)
Operating environment	Allowable operating temperature: 0°C to 40°C (32°F to 104°F) Allowable storage temperature: -20°C to 50°C (-4°F to 122°F) Allowable operating humidity: 35 % to 80 %
Image pickup device	1/2.3" 10,620,000 pixels (CMOS)
Recording area (Video)	5,650,000 pixels (optical zoom), 2,070,000 to 5,650,000 pixels (dynamic zoom)
Recording area (Still image)	9,290,000 pixels (4:3), 6,980,000 pixels (16:9)
Lens	F2.8 to F4.5, f= 6.7 mm to 67.0 mm (35 mm conversion video: 48.3 mm to 483 mm, Still image: 39.9 mm to 399 mm)
Zoom (Video)	Optical zoom: Up to 10x Dynamic zoom: Up to 16x (Image stabilizer ①), Up to 15x (Image stabilizer ②) Digital zoom: Up to 200x
Zoom (Still image)	Optical zoom: Up to 10x
Signal format	1080/60i (Aspect ratio 16:9)
Video recording format	AVCHD standard, Video: MPEG-4 AVC/H.264, Audio: Dolby Digital 2ch
Still image recording format	JPEG standard
Recording media	Built-in memory (32 GB), SD/SDHC card (commercially available)
Clock battery	Rechargeable battery

AC Adapter (AP-V30U)*

Power supply	AC 110 V to 240 V, 50 Hz/60 Hz
Output	DC 5.2 V, 1.8 A
Allowable operating temperature	0°C to 40°C (32°F to 104°F) (10°C to 35°C (50°F to 95°F) during charging)
Dimensions (mm)	78 x 34 x 46 (3-1/8" x 1-3/8" x 1-13/16") (W x H x D: excluding cord and AC plug)
Mass	Approx. 107 g (0.24 lbs)

* When using the AC adapter overseas, please prepare a commercially available converter plug for the country or region of visit.

- The specifications and appearance of this product are subject to changes for further improvement without prior notice.

Bluetooth Capabilities

■ Headset

You can use a headset (headphone that is integrated with a microphone) to listen to the recorded audio sound during shooting.

By configuring the “Bluetooth MIC AUDIO” setting in advance, you can insert narration into the movie while shooting.

■ GPS Receiver

You can use the GPS receiver to record the location information of a recorded movie or still image.

■ BIP/OPP

Transfers still image data to a Bluetooth-compliant device.

■ Smartphone

You can use a registered mobile phone as a remote control for this unit using the pre-installed application on the phone.

- The smartphone application can be downloaded from the following URL.
<http://www.jvc-victor.co.jp/english/download/bluetooth/index.html>
- For details on Bluetooth, refer to the Detailed User Guide.
<http://manual.jvc.co.jp/index.html/>

Terms

A	AC adapter	6, 28	I	Installation	22
	Apple	22	L	Language Setting	8
	AV Connection	15, 20		LCD Monitor	28
B	Battery Pack	6, 28	M	Mac	22
	BD/DVD Backup	17		Menu Settings	24
C	CD-ROM	22	N	Number of Images	25
	Clock Adjust	7	R	Recordable Time	25
	Component Connection	14	S	SD Card	11, 28
	Copy (Back Up)	16		Software	21
D	Date/Time Setting	8	U	USB Cable	17, 23
	Deleting Files	13	V	Viewing Files on TV	14
	Dubbing (Duplicate)	20	W	Windows	21
	DVD Writer	17	Z	Zoom	9
E	External Blu-ray Drive	17			
F	Format SD Card	12			
H	HDMI Connection	14			

JVC

JVC



LYT2178-001B-M

Introducción

Grabación

Reproducción

Copia

Más información

VIDEOCÁMARA

GZ-HM550 **U**

Guía básica del usuario

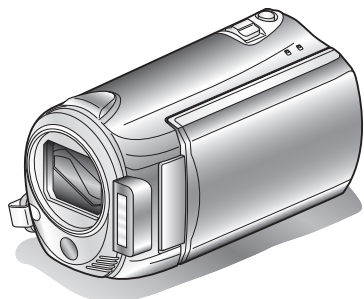

Everio

Estimado cliente:

Gracias por haber adquirido este producto JVC.

Antes de su uso, lea las precauciones de seguridad y advertencias en P.2 y P.28 para garantizar un uso seguro de este producto.

Este producto viene con una "Guía básica del usuario" (este manual) y una "Guía detallada del usuario".

Guía detallada del usuario



Explican las formas de filmar en distintas situaciones y las funciones más útiles de la cámara.

■ **Acceda a la siguiente página web desde su PC**

<http://manual.jvc.co.jp/index.html/>

Para futuras consultas:

Introduzca el número de modelo (ubicado en la parte inferior de la cámara) y el número de serie (ubicado en el compartimineto de la batería de la cámara) a continuación.

Número de modelo

Número de serie



ENGLISH
SPANISH
FRANÇAIS

Precauciones de seguridad

	ATENCIÓN PELIGRO DE ELECTROCUCIÓN NO ABRA	
ATENCIÓN: PARA EVITAR RIESGOS DE ELECTROCUCIÓN, NO EXTRAIGA LA CUBIERTA (O LA PARTE POSTERIOR). NO HAY PARTES REPARABLES POR USUARIO EN EL INTERIOR. EN CASO DE REPARACIONES, ACUDA AL PERSONAL DE SERVICIO AUTORIZADO.		



El rayo con punta de flecha dentro de un triángulo equilátero alerta al usuario sobre la presencia de "tensión peligrosa" sin aislación dentro del gabinete de la unidad, cuya magnitud constituye un riesgo de electrocución de personas.



El signo de exclamación dentro de un triángulo equilátero indica al usuario que existen importantes instrucciones de mantenimiento (servicio) y operación en el manual que acompaña al aparato.

ADVERTENCIA: PARA EVITAR RIESGO DE INCENDIOS O ELECTROCUCIONES, NO EXPONGA ESTE APARATO A LA LLUVIA O HUMEDAD.

NOTAS:

- La placa de valores nominales y la precaución de seguridad se encuentran en la parte inferior y/o en la parte posterior de la unidad principal.
- La placa del número de serie se encuentra en el compartimiento de la batería.
- La información sobre los valores nominales y las precauciones de seguridad del adaptador de CA se encuentran en la parte superior e inferior del mismo.

Precaución relacionada con la batería de litio recambiable

La batería utilizada en este dispositivo presenta riesgos de incendio y de quemaduras químicas si no se usa correctamente.

No la recargue, ni la desmonte, ni la caliente por encima de los 100°C, ni la incinere.

Hay peligro de explosión o riesgo de incendio si la batería se cambia de manera incorrecta.

- Deshágase de la batería usada sin demora.
- Manténgala lejos del alcance de los niños.
- No la desmonte ni la eche al fuego.

Sólo para EE.UU.-California

Este producto contiene una batería de litio CR de tipo botón que contiene perclorato (puede requerirse una manipulación especial). Visite www.dtsc.ca.gov/hazardouswaste/perchlorate

Cuando el equipo se encuentra instalado en un gabinete o en un estante, asegúrese que tenga suficiente espacio en todos los lados para permitir la ventilación (10 cm o más en cada lado, en la parte superior y en la parte trasera).

No bloquee los orificios de ventilación.

(Si los orificios de ventilación están bloqueados por un periódico, o paño, etc., el calor no podrá salir.)

No deberá ser colocada en el aparato ninguna fuente de llama sin protección, tales como velas encendidas.

Cuando descarte las pilas, deberá considerar los problemas ambientales y respetar estrictamente las normas locales o leyes vigentes para la eliminación de estas pilas.

La unidad no deberá ser expuesta a goteos ni salpicaduras.

No use esta unidad en un cuarto de baño o en lugares con agua.

Tampoco coloque ningún envase lleno de agua o líquidos (tales como cosméticos o medicinas, floreros, macetas, vasos, etc.) en la parte superior de la unidad.

(Si penetra agua o líquidos en la unidad, pueden producirse electrocuciones o incendios.)

No apunte el objetivo directamente hacia el sol. Esto puede causarle lesiones en los ojos así como también fallas en los circuitos internos de la cámara. Esto también puede producir riesgo de incendio o de choque eléctrico.

¡PRECAUCIÓN!

Las siguientes notas indican posibles daños a la cámara o lesiones al usuario.

El transportar o sostener la cámara por el monitor LCD puede resultar en la caída o en fallas de la unidad.

No utilice el trípode sobre superficies inestables o desniveladas ya que la cámara puede caerse, produciendo graves daños a la misma.

¡PRECAUCIÓN!

Evite conectar los cables (audio/video, etc.) a la cámara y dejar la unidad sobre el TV, ya que el tropezar con uno de los cables puede derribar la cámara resultando ésta dañada.

PRECAUCIÓN:

El enchufe de red siempre debe estar fácilmente disponible.

- Retire de inmediato el enchufe de corriente si la videocámara funciona anormalmente.

ADVERTENCIA:

Las baterías, incluidas las baterías de litio instaladas en la cámara y en el mando a distancia, no deben dejarse expuestas a un calor excesivo, como la luz solar directa, el fuego o una condición similar.

INSTRUCCIONES IMPORTANTES DE SEGURIDAD

1. Lea estas instrucciones.
2. Conserve estas instrucciones.
3. Preste atención a las advertencias.
4. Siga todas las instrucciones.
5. No utilice este aparato cerca del agua.
6. Limpie sólo con paño seco.
7. No bloquee ninguna abertura de ventilación. Instale de acuerdo con las instrucciones del fabricante.
8. No lo instale cerca de ninguna fuente de calor tales como, radiadores, calefactores, cocinas, u otros aparatos (incluyendo amplificadores) que produzcan calor.
9. Evite pisar o apretar el cable de alimentación, especialmente en los enchufes, conectores y en el punto de salida del aparato.
10. Sólo utilice dispositivos/accesorios especificados por el fabricante.
11. Utilice sólo con la carretilla, estante, trípode, soporte o mesa especificado por el fabricante o vendido con el aparato. Cuando utilice una carretilla, sea cauteloso al mover el conjunto de carretilla/aparato para evitar lesiones provocadas por caídas.
12. Desenchufe este aparato durante estruendos de relámpagos o cuando esté fuera de uso por largo tiempo.
13. Refiera toda reparación a personal de servicio calificado. Se requiere de reparación cuando el aparato ha sido dañado de alguna manera, por ejemplo, si el cable o enchufe de alimentación está dañado, si ocurrió derrame de líquidos o caída de objetos dentro del aparato, si el aparato fue expuesto a la lluvia o humedad, si no funciona normalmente, o sufrió caídas.



Si este símbolo aparece, sólo es válido en la Unión Europea.

Realice una copia de seguridad de los datos importantes que haya grabado

JVC no se responsabilizará de cualquier pérdida de datos. Le sugerimos que guarde los datos importantes que haya grabado copiándolos en un DVD o cualquier otro soporte de grabación.

Recuerde que esta cámara debe usarse únicamente para fines privados.

Está prohibido cualquier uso comercial sin la autorización correspondiente. (Aunque grabe acontecimientos, tales como espectáculos o exhibiciones, para su disfrute personal, se recomienda que obtenga una autorización previa.)

Marcas comerciales

- "AVCHD" y el logotipo de "AVCHD" son marcas comerciales de Panasonic Corporation y Sony Corporation.
- x.v.Color™ es una marca comercial de Sony Corporation.
- HDMI es una marca comercial de HDMI Licensing, LLC.
- Bluetooth y el logo de Bluetooth son marcas comerciales registradas de Bluetooth SIG, Inc.
- Fabricado bajo licencia de Dolby Laboratories. Dolby y el símbolo de la doble D son marcas comerciales de Dolby Laboratories.
- Windows® es una marca registrada o una marca comercial de Microsoft Corporation en los Estados Unidos y/o en otros países.
- Macintosh es una marca registrada de Apple Inc.
- iTunes, iMovie, iPhoto son marcas comerciales de Apple Inc., registradas en los E.U. y otros países.
- YouTube™ y el logotipo de YouTube son marcas comerciales y/o marcas comerciales registradas de YouTube LLC.
- El resto de los nombres de productos y de compañías incluidos en este manual de instrucciones son marcas comerciales y/o marcas registradas de sus respectivos propietarios.

x.v.Color
HDMI
HIGH DEFINITION MULTIMEDIA INTERFACE

¡PRECAUCIÓN!

Para acatar las líneas directrices RF de la FCC, use únicamente la antena suministrada. El uso de una antena no autorizada, la modificación o el uso de accesorios podría dañar el transmisor y podría violar las regulaciones de la FCC.

Este dispositivo cumple con los estándares de la Parte 15 de las Reglas de la FCC. Su uso está sujeto a las siguientes dos condiciones:

- (1) Este dispositivo no puede causar interferencia perjudicial.
- (2) Este dispositivo debe aceptar cualquier interferencia recibida, inclusive aquella interferencia que pudiera causar un funcionamiento no deseado.

PRECAUCIONES:

- Si se utilizan baterías que NO han sido aprobadas por JVC, es posible que se produzca fuego o lesiones en el usuario. Utilice solo las baterías especificadas en la página 28.
- No tire o doble el enchufe y cable del adaptador de CA. Podría dañar el adaptador de CA.

Índice

Precauciones de seguridad	2	Reproducción en un televisor	14
Índice	4	► Copia	16
Comprobación de los accesorios	4	Copia de archivos	16
Nombres de piezas y funciones	5	Creación de discos con una grabadora de DVD o unidad externa de Blu-ray	17
► Introducción	6	Copia de archivos mediante la conexión a una grabadora de vídeo o DVD	20
Carga de la batería	6	Copia al PC	21
Ajuste de la correa de mano	6	► Más información	24
Uso de la correa de muñeca	7	Uso del menú	24
Ajuste del reloj	7	Tiempo de grabación/número de imágenes	25
► Grabación	9	Resolución de problemas	26
Grabación de vídeo	9	Advertencias	28
Reducción de la vibración de la cámara (grabación de vídeo)	10	Especificaciones	30
Grabación de imágenes fijas	10	Capacidades de Bluetooth	31
Introducción de una tarjeta SD	11		
► Reproducción	13		
Reproducción y eliminación de archivos de esta cámara	13		
► Funciones avanzadas			

Use la "Guía detallada del usuario" en su PC para obtener más información sobre las funciones avanzadas.

- Acceda a la siguiente dirección web desde su PC
<http://manual.jvc.co.jp/index.html/>

Comprobación de los accesorios

Adaptador de CA
AP-V30U*



Batería
BN-VG114U



Control remoto
RM-V760U



Cable USB
(tipo A - mini tipo B)



Cable AV



Cable componente



CD-ROM



Guía básica del usuario
(este manual)

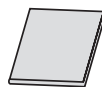

- Las tarjetas SD se venden por separado. Para obtener más información sobre los tipos de tarjetas que se pueden utilizar en esta cámara, consulte P.11.

* Si utiliza un adaptador de CA en el extranjero, utilice un enchufe adaptador comercialmente disponible para el país o región en la que se encuentre.

Nombres de piezas y funciones

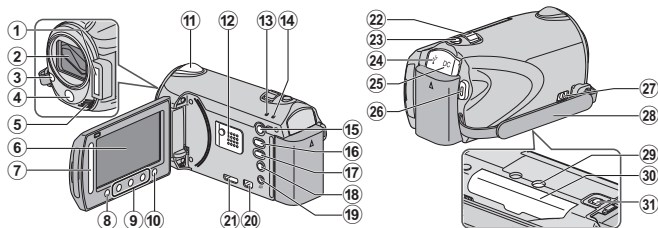

- ① Flash
- ② Lente/cubierta electrónica de la lente
- ③ Luz
- ④ Sensor remoto
- ⑤ Micrófono estéreo
- ⑥ Monitor LCD
Enciende y apaga la alimentación si se abre o se cierra.
- ⑦ Control deslizante
Selecciona una imagen u opción.
- ⑧ Botón OK
Confirma la imagen u opción seleccionada.
- ⑨ Botones de funcionamiento
Funciona de manera diferente según la operación realizada.
- ⑩ Botón Menu (menú) (P.24)

- ⑪ Antena Bluetooth
Puede establecer una conexión inalámbrica con el cabezal manos libres y el receptor de GPS compatibles con Bluetooth, dispositivos tales como el teléfono celular, mediante su registro en esta unidad.
Para más información sobre Bluetooth, consulte Guía detallada del usuario.

- ⑫ Altavoz
- ⑬ Luz ACCESS (de acceso)
Se enciende o parpadea durante la grabación o reproducción.
- ⑭ Luz POWER/CHARGE (alimentación/carga) (P.6)
- ⑮ Botón (reproducción)
Alterna entre los modos de grabación y reproducción.
- ⑯ Botón (vídeo/imagen fija)

Alterna entre los modos de vídeo e imagen fija.

- ⑰ Botón (cargar/exportar a iTunes)
Grabación : Realiza vídeos en formato compatible con YouTube o iTunes.
Reprodución : Modifica vídeos para que el formato sea compatible con YouTube o iTunes.

- ⑱ Botón (alimentación/información)
Grabación : Muestra el tiempo y carga de batería restantes durante la grabación continua.
Reprodución : Muestra la información del archivo.
Mantenga presionado este botón para encender o apagar la alimentación siempre que el monitor LCD esté abierto.

- ⑲ Terminal AV (P.15, 20)
- ⑳ COMPONENT Conector (componente) (P.14)
- ㉑ HDMI Miniconector (P.14)
- ㉒ Palanca de zoom/volumen (P.9, 13)
- ㉓ Botón SNAPSHOT (grabación de imágenes fijas) (P.10)
- ㉔ Terminal USB (P.17, 23)
- ㉕ Terminal de CC (P.6)
- ㉖ Botón START/STOP (grabación de vídeo) (P.9)
- ㉗ Palanca de liberación de la correa de mano
- ㉘ Correa de mano (P.6)
- ㉙ Abertura para fijación del trípode
- ㉚ Ranura para la tarjeta SD (P.11)
- ㉛ Palanca de liberación de la batería (P.6)

Carga de la batería

1 Sujete la batería.

* La cámara se suministra con la batería descargada.

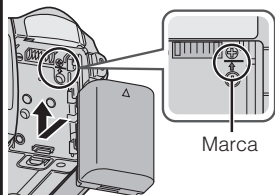

- Alinee la parte superior de la batería con la marca de esta unidad y deslicela hasta que se oiga un clic.

■ Para extraer la batería

(Base)

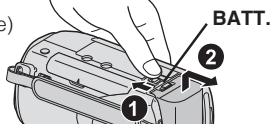

2 Conecte el terminal de CC.

Cubierta

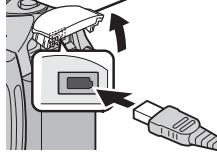

Adaptador de CA
A salida de CA
(110 V a 240 V)

3 Encienda la alimentación.

Luz indicadora de carga



Carga en curso :

Parpadea

Carga terminada :

Se apaga

PRECAUCIÓN

Asegúrese de utilizar baterías JVC.

- Si utiliza alguna otra batería que no sea JVC, no se pueden garantizar la seguridad ni el rendimiento del producto.
- Tiempo de carga: aprox. 2 h 30 m (utilizando la batería suministrada)
- * El tiempo de carga aplica cuando la unidad se utiliza a 25°C. Si se carga la batería en un rango de temperatura ambiente que no se encuentre entre 10 °C y 35 °C (50°F - 95°F), la carga puede tardar más tiempo en realizarse o puede que no se inicie. El tiempo de grabación y reproducción también se puede acortar en determinadas condiciones de uso como por ejemplo a temperaturas bajas.

Ajuste de la correa de mano

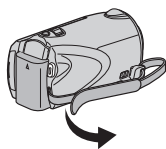

- ① Deslice la correa hacia atrás

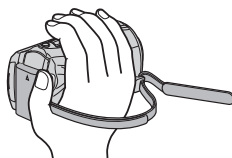

- ② Regule la longitud



- ③ Ajuste la correa

Uso de la correa de muñeca

Retire la correa y colóquela en su muñeca.

Mientras presiona ①, deslice hacia atrás ② y retire la correa.

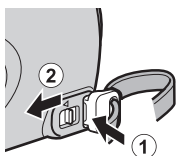

Mantenga presionado

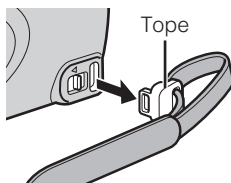

Tope

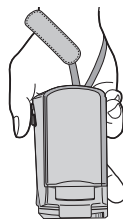

- Al colocar la correa de mano, introduzca el tope hasta que escuche un clic y quede fijo en su lugar.

Ajuste del reloj

1 Abra el monitor LCD.

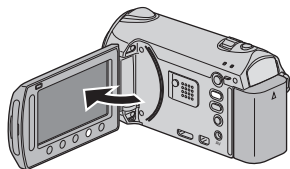

- Se enciende la unidad. Si se cierra el monitor LCD, se apaga la unidad.

2 Seleccione "SÍ" y presione **OK** cuando se visualice "¡AJUSTE FECHA/HORA!".



① **Seleccione** Control deslizante

② **Pulse** Botones de funcionamiento

- Deslícese por el control deslizante para realizar una selección y luego presione los botones de funcionamiento para realizar los ajustes.

3 Ajuste la fecha y la hora.

Cursor



- Utilice el control deslizante para ajustar el año, mes, día, hora y minuto.
- Presione los botones de funcionamiento "←" / "→" para mover el cursor.

4 Después de ajustar la fecha y hora, presione **OK**.

5 Seleccione la región en la que vive y presione **OK**.

- Se mostrará el nombre de la ciudad y la diferencia horaria.



■ Para restablecer el reloj

Ajuste el reloj con "AJUS.RELOJ" del menú.

- 1 Visualice el menú.

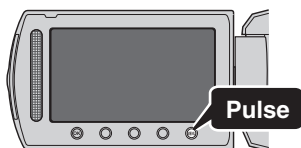

- 2 Seleccione "AJUS.RELOJ" y presione **OK**.



- 3 Seleccione "CONF. RELOJ" y presione **OK**.



- Las siguientes operaciones de ajuste son las mismas que las de los pasos 3 a 5 de la página anterior.

■ Para cambiar el idioma de visualización

Se puede cambiar el idioma en el que se muestra la información de la pantalla.

- 1 Visualice el menú.

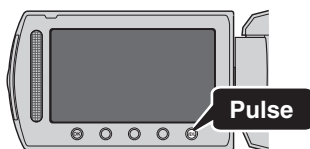

- 2 Seleccione "CONFIG. PANTALLA" y presione **OK**.



- 3 Seleccione "LANGUAGE" y presione **OK**.



- 4 Seleccione el idioma que desee y presione **OK**.

- 5 Presione **MENU**.

NOTA

- Presione el control deslizante y los botones que rodean la pantalla con sus dedos.
- El control deslizante y los botones no funcionan si los toca con las uñas o con guantes.
- Las visualizaciones en pantalla no funcionan incluso si se las toca.
- Aparece "¡AJUSTE FECHA/HORA!" cuando se enciende esta unidad después de no haberla utilizado durante un periodo prolongado de tiempo. Cargue la unidad durante más de 24 horas antes de ajustar el reloj. (P.6)

Grabación de vídeo

Si se utiliza el modo auto, se pueden realizar grabaciones sin tener en cuenta los ajustes.

Antes de grabar una escena importante, se recomienda realizar una grabación de prueba.

1 Seleccione el modo video.



Pulse

2 Compruebe que el modo de grabación sea **A** Auto.

- Si el modo es Manual **M**, presione el botón **A/M** para cambiar de modo.
- El modo cambia entre auto y manual con cada pulsación.



Pulse

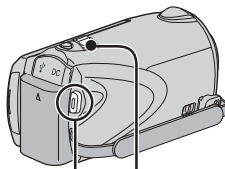
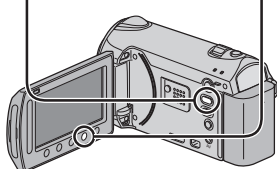

3 Inicie la grabación.

START /STOP

- Presione nuevamente para detener la grabación.



Pulse

Zoom



(gran angular)

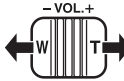

(telefoto)

■ Indicaciones durante la grabación de vídeo

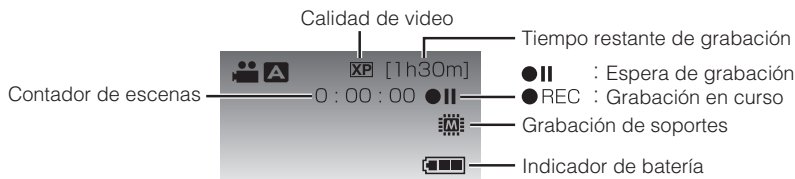

NOTA

- El tiempo de grabación estimado de la batería suministrada es de aproximadamente 45 minutos. (P.26)

Reducción de la vibración de la cámara (grabación de vídeo)

Si se ajusta el estabilizador de imágenes, se reduce la vibración de la cámara durante una grabación.

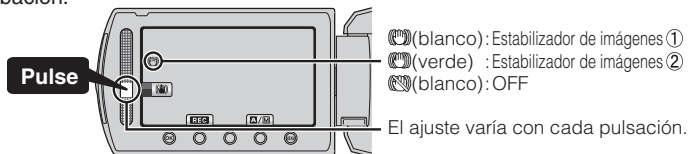

- ① : Reduce la vibración de la cámara.
- ② : Reduce la vibración de la cámara de manera más eficaz si se filman escenas con brillo sobre el terminal del gran angular. *Solo sobre el terminal del gran angular (aprox. 5x)

NOTA

- Se recomienda ajustar el estabilizador de imágenes en apagado cuando se filma un sujeto con poco movimiento utilizando la unidad sobre un trípode.
- Puede resultar imposible efectuar una estabilización completa si la vibración de la cámara es excesiva.

Grabación de imágenes fijas

- 1 Seleccione el modo de imágenes fijas.

Pulse
- 2 Ajuste el enfoque del sujeto.
SNAPSHOT
Presione hasta la mitad de su recorrido
Se ilumina en verde cuando se ha centrado
- 3 Tome una imagen fija.
SNAPSHOT
Presione completamente
PHOTO
Se enciende durante la grabación de imágenes fijas

■ Indicaciones durante la grabación de imágenes fijas

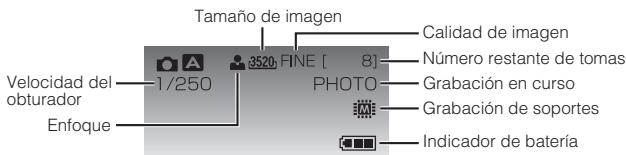

Introducción de una tarjeta SD

Si se introduce una tarjeta SD comercialmente disponible, se pueden realizar grabaciones en la tarjeta sin que haya que detener el proceso cuando se agota el tiempo de grabación restante en la memoria integrada.

- * Para grabar en la tarjeta, es necesario realizar los ajustes de medios. (P.12)
Cuando no hay una tarjeta disponible, ajuste los medios en "MEMORIA INTEGRADA" para la grabación.

1 Cierre el monitor LCD.

(Base)

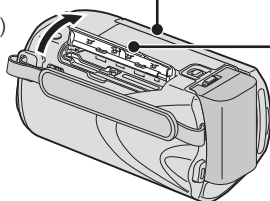

2 Abra la cubierta.

3 Introduzca una tarjeta SD.

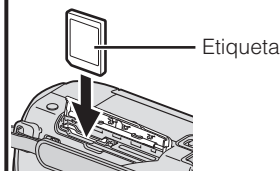

- *Apague la alimentación de esta unidad antes de introducir o extraer una tarjeta.

■ Para extraer la tarjeta

Presione la tarjeta hacia adentro y luego retírela hacia arriba.

(Base)

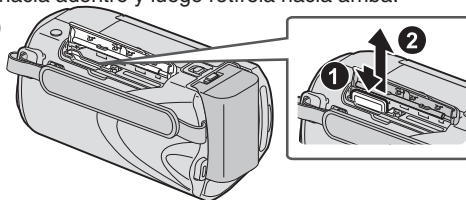

NOTA

Se ha confirmado el funcionamiento con las siguientes tarjetas SD.

Fabricante	Panasonic, TOSHIBA, SanDisk, ATP
Vídeo	Tarjeta SDHC compatible de clase 4 o superior (de 4 GB a 32 GB) (se recomienda el uso de la clase 6 cuando se realizan grabaciones en calidad "UXP").
Imagen fija	Tarjeta SD (de 256 MB a 2 GB), tarjeta SDHC (de 4 GB a 32 GB)

- El uso de otras tarjetas que no sean las indicadas anteriormente puede provocar una falla en la grabación o la pérdida de datos.

■ Para utilizar una tarjeta SD

Se pueden realizar grabaciones y reproducciones en una tarjeta si "SOPORTE GRAB. VIDEO" o "SOPORTE GRAB. FOTO" de los ajustes de soportes se ajustan en "TARJETA SD".

- 1 Visualice el menú.

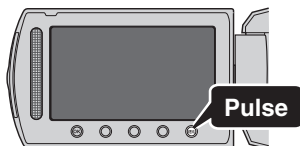

- 2 Seleccione "CONFIG. MEDIOS" y presione **OK**.



- 3 Seleccione "SOPORTE GRAB. VIDEO" o "SOPORTE GRAB. FOTO" y presione **OK**.

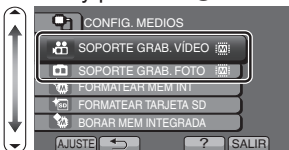

- 4 Seleccione "TARJETA SD" y presione **OK**.



■ Para usar tarjetas SD que se han utilizado en otros dispositivos

Formatee (inicialice) la tarjeta utilizando "FORMATEAR TARJETA SD" de los ajustes de soportes. **Si se formatea la tarjeta, todos los datos incluidos en ella se eliminarán. Realice una copia de todos los archivos a un PC antes de realizar el formateado.**

- 1 Presione **MENU** para ver el menú.
- 2 Seleccione "CONFIG. MEDIOS" con el control deslizante y presione **OK**.
- 3 Seleccione "FORMATEAR TARJETA SD" y presione **OK**.

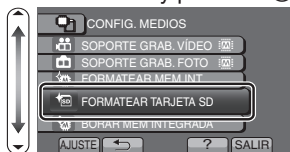

- 4 Seleccione "ARCHIVO" y presione **OK**.



- 5 Seleccione "SÍ" y presione **OK**.
- 6 Después del formateado, presione **OK**.

Reproducción y eliminación de archivos de esta cámara

Seleccione y reproduzca los vídeos grabados o imágenes fijas desde la pantalla de índice (pantalla de vistas en miniatura). Los contenidos de los soportes seleccionados en los ajustes de soportes (P.12) se muestran en la pantalla de índice.

1 Seleccione el modo reproducción.



Pulse

2 Seleccione el modo video o imagen fija.



Pulse

3 Reproduzca un archivo.

Soporte en reproducción



1 Seleccione

2 Pulse

- Presione **■** para detener la grabación.

Ajuste del volumen durante la reproducción de video

-VOL.+

W T

Baje el volumen

Suba el volumen

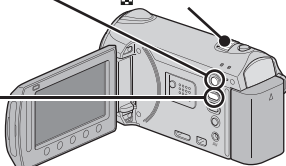

■ Para eliminar archivos no deseados

1 Seleccione



2 Pulse

- Seleccione "YES" cuando aparezca el mensaje de confirmación y presione **OK**.

■ **Para capturar una imagen fija durante una reproducción**

Ponga la reproducción en pausa y presione el botón SNAPSHOT.

■ **Botones de funcionamiento habilitados durante la reproducción**

Visualización	Durante la reproducción de vídeo	Durante la reproducción de imágenes fijas
▶ /	Reproducción/pausa	Inicio/pausa de presentación de diapositivas
■	Detención (regresa a la pantalla de vistas en miniatura)	Detención (regresa a la pantalla de vistas en miniatura)
▶▶	Avanza al siguiente vídeo	Avanza a la siguiente imagen fija
◀◀	Regresa al inicio de la escena	Regresa a la imagen fija anterior
▶▶	Búsqueda hacia adelante	-
◀◀	Búsqueda hacia atrás	-
▶	Cámara lenta hacia adelante	-
◀	Cámara lenta hacia atrás	-

Reproducción en un televisor

1 Conecte el dispositivo a un televisor.

* Consulte también el manual de instrucciones del televisor.

- Presione el botón de encendido (⏻) durante más de 2 segundos para apagar esta unidad.

■ Reproducción en calidad HD

Si no se utiliza un HDTV, se puede reproducir en calidad HD conectando la unidad al terminal HDMI.

Conexión al terminal HDMI

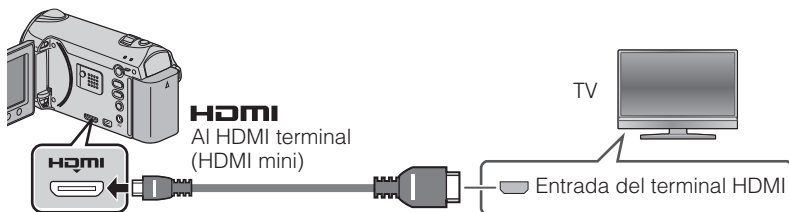

Conexión al terminal COMPONENT

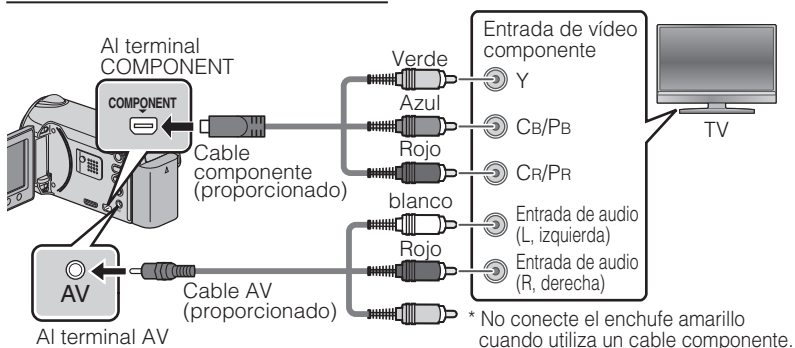

NOTA

- Por favor, póngase en contacto con el fabricante del televisor en caso de preguntas o problemas al ajustar el televisor en el modo correcto.
- Utilice un cable HDMI de alta velocidad (cable de categoría 2) como el mini cable HDMI.
- En caso de reproducción en calidad HD, ajuste "SALIDA COMPONENTES" en el menú de ajustes de conexión en "1080i". El vídeo se emite en calidad estándar si el ajuste se mantiene en "480i".

Reproducción en calidad estándar

Si utiliza un TV convencional, se puede reproducir en calidad estándar conectando la unidad al terminal AV.

Conexión al terminal AV

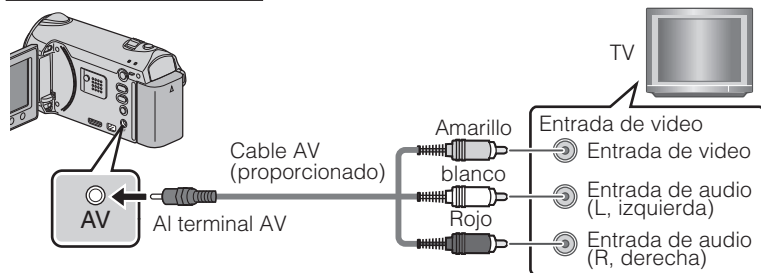

2 Conecte el adaptador de CA. (P.6)

- Esta unidad se enciende automáticamente cuando se conecta el adaptador de CA.

3 Seleccione el interruptor de entrada del televisor.

4 Reproduzca un archivo. (P.13)

Para reproducir visualizando la fecha y hora

Ajuste “VER EN TV” del menú de ajustes de conexión en “ON”.







Alternativamente, ajuste “DATOS EN PANTALLA” del menú de reproducción en “MOSTRAR TODO” o “MOSTRAR SÓLO FECHA”.

Si las imágenes no se ven naturales en el televisor

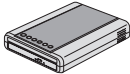
Las imágenes no aparecen en el televisor adecuadamente.	<ul style="list-style-type: none"> • Desconecte el cable y vuelva a conectarlo. • Reinicie esta unidad apagándola y encendiéndola nuevamente.
Las imágenes se proyectan verticalmente en el televisor.	<ul style="list-style-type: none"> • Ajuste “SALIDA DE VÍDEO” del menú de ajustes de conexión en “4:3”.
Las imágenes se proyectan horizontalmente en el televisor.	<ul style="list-style-type: none"> • Ajuste las pantallas del televisor según corresponda.
El color de las imágenes es extraño.	<ul style="list-style-type: none"> • Cuando se ha grabado vídeo con “x.v.Color” ajustado en “ON”, ajuste el x.v.Color del televisor en encendido. • Ajuste las pantallas del televisor según corresponda.

Copia de archivos

Se pueden crear discos o copiar los archivos en esta unidad si se la conecta a diversos dispositivos.

Dispositivo	Calidad estándar		Calidad HD			Página
	VHS	DVD	AVCHD DVD	Blu-ray Disc	HDD	
Escritor DVD 	-	✓	✓	-	-	P.17
Unidad de Blu-ray externa 	-	✓	✓	✓	-	P.17
Grabadora de Blu-ray 	-	*1	*1	*1	*1	-
Grabadora de DVD 	*1	✓	-	-	*1	P.20
VCR 	✓	-	-	-	-	P.20
Unidad de disco duro externa 	-	-	-	-	✓	-
PC 	-	*2	*2	*2	✓	P.21

*1 La forma en que se copian los archivos o se crean los discos varía según el dispositivo en uso. Para más información, consulte el manual de instrucciones del dispositivo.

*2 Para obtener información sobre cómo crear un disco utilizando un ordenador, consulte la Guía detallada del usuario.

Creación de discos con una grabadora de DVD o unidad externa de Blu-ray

1 Cierre el monitor LCD y conecte el dispositivo.

- 1 Conecte el adaptador de CA de la unidad.
- 2 Conecte el adaptador de CA de la grabadora de DVD.
- 3 Conecte el cable USB proporcionado con la grabadora de DVD.

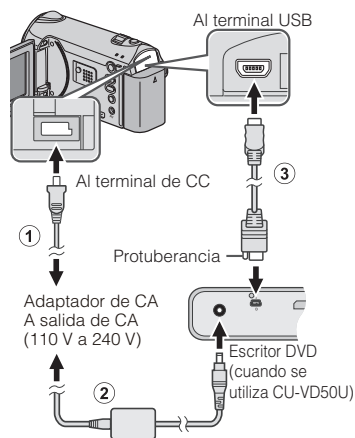

* Consulte también el manual de instrucciones de la grabadora de DVD o unidad externa de Blu-ray.

2 Encienda la grabadora de DVD o unidad externa de Blu-ray e introduzca un nuevo disco.

3 Abra el monitor LCD.

- Esta unidad se enciende y aparece el menú COPIA DE SEGURIDAD.
- Cuando se conecta el cable USB, aparece el menú COPIA DE SEGURIDAD.

■ Para reproducir el disco creado

Reproduzca el archivo en un dispositivo compatible con AVCHD.

■ Grabadora de DVD compatible

- CU-VD50U
- CU-VD3U

■ Unidad externa de Blu-ray compatible

- LG: Modelo No. BE06LU10
- Si se conecta a una unidad de Blu-ray externa, utilice un cable USB con conectores mini A (macho) y mini B (macho).

Para utilizar el cable USB proporcionado con la unidad de Blu-ray externa, compre el cable de extensión USB.

- Mini-A (macho) – A (hembra) (Número de pieza: QAM0852-001)

* Consulte con su distribuidor JVC más cercano.

NOTA

- El tiempo grabable del disco varía según el modo de grabación.
- Si se conecta a la cámara, no funcionarán los botones de la grabadora de DVD (CU-VD50U) que no sean los botones de encendido y de expulsión.

Copia de todos los archivos

Seleccione el modo vídeo o imagen fija.

- 1** Seleccione “SELECC. ENTRE TODO” (Vídeo) o “GUARDAR TODO” (Imagen fija) y presione **OK**.



Puede cambiar el soporte al cual se va a grabar si selecciona “CAMBIAR MEDIO GRAB.”. (Para más información, consulte la Guía detallada del usuario.)

- Si selecciona “Blu-ray DISC” puede grabar videos en un disco Blu-ray en calidad de alta definición. (Solo unidades Blu-ray externas)
- Si selecciona “DVD(AVCHD)” puede grabar videos en un DVD en calidad de alta definición.
- Si selecciona “DVD-Video” puede grabar videos en un DVD después de convertirlos en la calidad de imagen estándar.

- 2** Seleccione el medio al que desee realizar la copia.

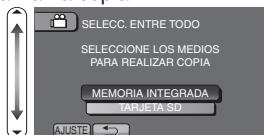

- 3** Seleccione el menú que desee y presione **OK**.

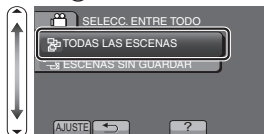

“TODAS LAS ESCENAS” (vídeo)/
“TODAS LAS IMÁGENES” (imagen fija):

Se copiarán todos los vídeos e imágenes fijas de esta unidad.

“ESCENAS SIN GUARDAR” (vídeo)/
“IMÁG. NO GUARDADAS” (imagen fija):

Los vídeos e imágenes fijas que nunca se han copiado se seleccionan y copian automáticamente.

- 4** Seleccione “EJECUTAR” y presione **OK**.

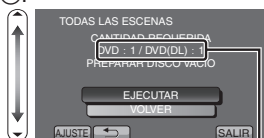

Número de discos necesarios

- 5** Seleccione “SÍ” o “NO” y presione **OK**.

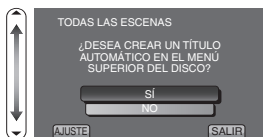

- SÍ** : Muestra los videos con fechas similares de grabación por grupos.
NO : Muestra los videos por fechas de grabación.

- 6** Seleccione “EJECUTAR” y presione **OK**.

- Si aparece “INSERTAR SIGUIENTE DISCO”, cambie el disco.

- 7** Después de la creación, presione **OK**.

- 8** Cierre el monitor LCD y luego desconecte el cable USB.

■ Si aparece “¿DESEA FINALIZAR?”

Aparece si “AUTO FINALIZAR” del menú de ajustes de la cámara se ajusta en “OFF”.

- Para realizar una reproducción en otros dispositivos, seleccione “SÍ” y presione **OK**.
- Para añadir más archivos al DVD con posterioridad, seleccione “NO” y presione **OK**.

Selección de archivos a copiar

Seleccione el modo vídeo o imagen fija.

1

Seleccione "SELECCIONAR Y CREAR" (Vídeo) o "SELECC. Y GUARDAR" (Imagen fija) y presione **OK**.



Puede cambiar el soporte al cual se va a grabar si selecciona "CAMBIAR MEDIO GRAB.". (Consulte P.18 o Guía detallada del usuario).

2

Seleccione el medio al que desea realizar la copia.

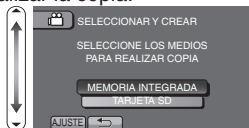

3

Seleccione el menú que desee y presione **OK**.

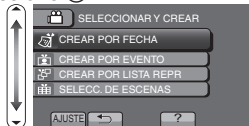

"CREAR POR FECHA" (vídeo)/
"GUARDAR POR FECHA" (imagen fija):

Los vídeos e imágenes fijas se clasifican y copian según la fecha de grabación. ➔ **A**

"CREAR POR EVENTO" (solo vídeo)*:

Los vídeos se clasifican y se copian según la fecha en la que se grabaron.

"CREAR POR LISTA REPR" (solo vídeo)*:

Seleccione y copie la lista de reproducción que desee.

* Para obtener más información, consulte la Guía detallada del usuario.

"SELECC. DE ESCENAS" (vídeo)/
"SELECC. DE IMAGENES" (imagen fija):

Seleccione y copie los vídeos e imágenes fijas individualmente. ➔ **A**

A CREAR POR FECHA/ GUARDAR POR FECHA

① Seleccione una fecha de grabación y presione **OK**.



- Solo se copiarán los archivos con la fecha seleccionada.
- Las siguientes operaciones de ajuste son las mismas que las de los pasos 4 a 8 de la página anterior.

B SELECC. DE ESCENAS/ SELECC. DE IMAGENES

① Seleccione un archivo.



Marca de verificación

- Presione **OK** (✓) para añadir una marca de verificación.
- ② Después de seleccionar los archivos, presione "GUARDA".
- Las siguientes operaciones de ajuste son las mismas que las de los pasos 4 a 8 de la página anterior.

■ Para comprobar el disco creado

Seleccione "REPRODUCCIÓN" del paso 1.

PRECAUCIÓN

- No apague la alimentación ni retire el cable USB hasta que haya terminado la creación.
- Los vídeos e imágenes fijas no se pueden copiar en el mismo disco.
- No se pueden copiar los archivos que no se encuentren en la pantalla de índice durante la reproducción.

Copia de archivos mediante la conexión a una grabadora de vídeo o DVD

Se pueden copiar vídeos en calidad estándar si se conecta la cámara a una grabadora de vídeo o DVD.

Consulte también el manual de instrucciones del televisor, grabadora de vídeo, DVD, etc.

1 Conecte el dispositivo a una grabadora de vídeo o DVD.

- Presione el botón de encendido (⏻) durante más de 2 segundos para apagar esta unidad.

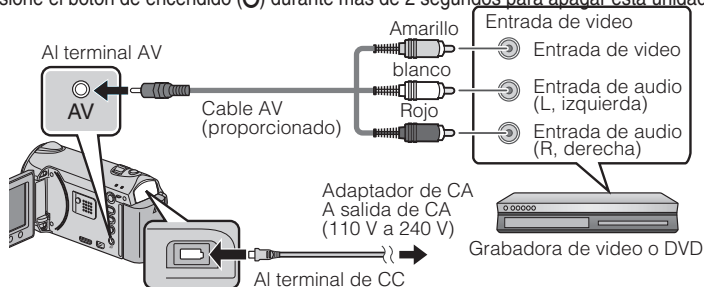

- Esta unidad se enciende automáticamente cuando se conecta el adaptador de CA.

2 Seleccione el modo reproducción.

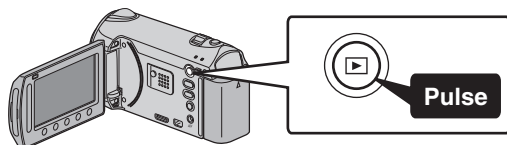

3 Prepárese para la grabación.

Preparación del televisor y de la grabadora de vídeo o DVD

- Cambie a una entrada externa compatible.
- Para realizar una copia, introduzca un DVD o videocinta en blanco que sea compatible.

Preparación en esta unidad

- Ajuste "SALIDA DE VIDEO" del menú de ajustes de conexión en la proporción de aspecto ("4:3" o "16:9") del televisor.
- Para incluir la fecha durante la copia, ajuste "VER EN TV" del menú de ajustes de conexión en "ON". Alternativamente, ajuste DATOS EN PANTALLA del menú de reproducción en MOSTRAR SOLO FECHA.

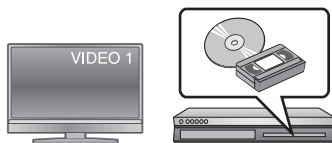

4 Inicie la grabación.

- Inicie la reproducción en esta unidad (P.13) y presione el botón de grabación en la grabadora.
- Una vez que haya finalizado la reproducción, detenga la grabación.

Copia al PC

Comprobación de los requisitos del sistema (instrucciones)

■ Ordenador con Windows

Puede copiar archivos a una PC mediante el software proporcionado. Haga clic con el botón secundario en "Equipo" (o "Mi PC") del menú "Inicio" y seleccione "Propiedades" para comprobar las siguientes opciones.

• Windows 7 / Windows Vista

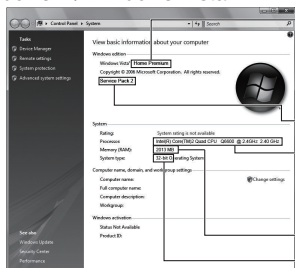

- Windows 7
Home Premium (solo versiones preinstaladas)
- Windows Vista
Home Basic or Home Premium (solo versiones preinstaladas)
- Service Pack 2 (solo Windows Vista)
- Procesador :
Intel Core Duo CPU 1,66 GHz o superior
(Se recomienda Intel Core 2 Duo CPU 2,13 GHz o superior)
- Memoria :2 GB como mínimo
- Tipo de sistema :32-bit / 64-bit

• Windows XP

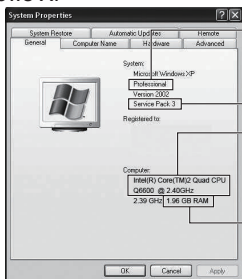

- Windows XP
Home Edition or Professional (solo versiones preinstaladas)
- Service Pack 3
- Procesador :
Intel Core Duo CPU 1,66 GHz o superior
(Se recomienda Intel Core 2 Duo CPU 2.13 GHz o superior)
- Memoria :1 GB como mínimo

• Otros requisitos

Visualización: 1024x768 píxeles o superior (se recomienda 1280x1024 píxeles o superior)

Gráficos: se recomienda Intel G965 o superior

NOTA

- Si su PC no cumple con los requisitos del sistema mencionados, no se puede utilizar el software proporcionado. Se recomienda el uso de un escritor DVD* (opcional).
- No se pueden grabar imágenes fijas a discos utilizando el software proporcionado.
- Para obtener más información, póngase en contacto con el fabricante de su ordenador.
- Los usuarios de Mac pueden utilizar el software proporcionado con el Mac

Mac

Copie los archivos de vídeos e imágenes fijas a un ordenador siguiendo este método.

- 1 Cierre el monitor LCD y conecte el dispositivo al PC. (P.23)
- 2 Abra el monitor LCD y visualice el menú USB.
- 3 Seleccione "REPRODUCIR EN PC" y presione **OK**.
- 4 Haga doble clic en el icono "EVERIO_MEM" o "EVERIO_SD" del escritorio.
- 5 Haga clic en el icono de visualización en columnas.
- 6 Copie los archivos a cualquier carpeta del ordenador (escritorio, etc).

Icono de visualización en columnas Copia de archivos



- Si las carpetas o archivos se eliminan, mueven o cambian de nombre en el PC, ya no se pueden reproducir en esta unidad.
- Al extraer esta unidad del PC, arrastre y suelte el icono "EVERIO_MEM" o "EVERIO_SD" en la papelera de reciclaje del escritorio.

Instalación del software proporcionado

Se pueden visualizar las imágenes grabadas en formato calendario y realizar una edición sencilla utilizando el software proporcionado.

1 Coloque el CD-ROM proporcionado en su PC.

(Windows 7 / Windows Vista solo)

- 1 Haga clic en "Ejecutar INSTALL.EXE" del cuadro de diálogo de reproducción automática.
- 2 Haga clic en "Continuar" de la pantalla de control de cuenta de usuario.
 - "Software Setup" aparece después de unos momentos.
 - Si no apareciera, haga doble clic en el icono del CD-ROM en "Mi PC".

2 Haga clic en "Easy Installation".



- Siga las instrucciones que aparecen en pantalla.

3 Haga clic en "Finalizar".

4 Haga clic en "SALIR".



- Sale de la instalación de Everio MediaBrowser y se crean los iconos en el escritorio.

NOTA

Para visualizar Guía detallada del usuario, conecte la unidad a internet y haga clic en "Read Detailed User Guide" en el paso 2.

Copia de seguridad de todos los archivos

Antes de realizar copias de seguridad, asegúrese de que dispone de suficiente espacio libre en el disco duro del PC.

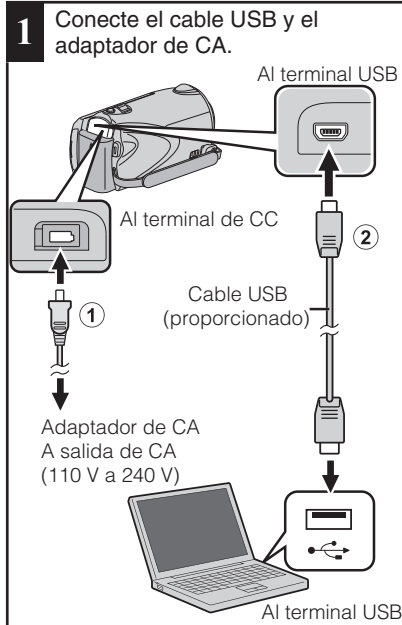

2 Abra el monitor LCD.

3 Seleccione "HACER COPIA DE SEGURIDAD" y presione **OK**.

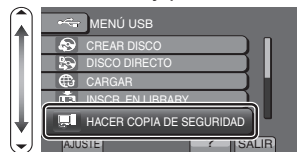

- El software proporcionado Everio MediaBrowser se inicia en el PC. Las demás operaciones se deben realizar en el PC.

4 Seleccione el volumen.



5 Inicie la copia de seguridad.

Destino de almacenamiento (PC)



6 Después de que se haya completado la copia de seguridad, haga clic en "OK".

Si tuviera algún problema con el software proporcionado Everio MediaBrowser, consulte con el "Pixela centro de soporte al usuario".

■ Para desconectar a esta unidad del PC

- ① Haga clic en "extracción segura de hardware".



- ② Haga clic en "Extracción segura de Dispositivo de almacenamiento masivo USB".
- ③ (Para Windows Vista) Haga clic en "OK".
- ④ Desconecte el cable USB y cierre el monitor LCD.

Introducción

Grabación

Reproducción

Copia

Más información

Uso del menú

Se pueden configurar varios ajustes utilizando el menú.

1 Visualice el menú.

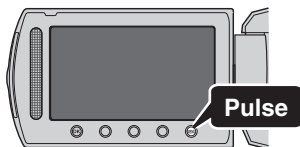

- El menú es diferente según el modo que esté en uso.

2 Seleccione el menú que desee y presione **OK**.



3 Seleccione el ajuste que desee y presione **OK**.



■ Para salir de la pantalla

Presione **MENU** (salir).

■ Para volver a la pantalla anterior

Presione **←**.

■ Para ver el archivo de ayuda

Presione **?**.

- Es posible que el archivo de ayuda no esté disponible para algunas opciones.

- Para más información sobre los ajustes, consulte la Guía detallada del usuario.

Información de asistencia al cliente

El uso de este software está autorizado de acuerdo con las condiciones de la licencia de software.

JVC (para información sobre esta unidad)

Cuando se ponga en contacto con la oficina o agencia JVC más cercana de su país (consulte la Red de servicios internacionales JVC en <http://www.jvc-victor.co.jp/english/worldmap/index-e.html>) para hacer consultas sobre este software, tenga a mano la siguiente información.

- Nombre del producto, modelo, número de serie, problema, mensaje de error
- PC (fabricante, modelo (sobremesa/portátil), CPU, sistema operativo, memoria (MB/GB), espacio disponible en el disco duro (GB))

Tenga en cuenta que puede tardar un poco responder a sus preguntas según cuál sea el asunto. JVC no puede responder a preguntas relativas al funcionamiento básico del PC o a las especificaciones o el rendimiento del sistema operativo, otras aplicaciones o controladores.

Pixela (para información sobre el software proporcionado)

Región	Idioma	Número de teléfono
EE.UU. y Canadá	Inglés	+1-800-458-4029 (línea gratuita)
Europa (Reino Unido, Alemania, Francia y España)	Inglés/alemán/francés/español	+800-1532-4865 (línea gratuita)
Otros países de Europa	Inglés/alemán/francés/español	+44-1489-564-764
Asia (Filipinas)	Inglés	+63-2-438-0090
China	Chino	10800-163-0014 (línea gratuita)

Página principal: <http://www.pixela.co.jp/oem/jvc/mediabrowser/e/>
Consulte en nuestro sitio Web la información y las descargas más recientes.

Tiempo de grabación/número de imágenes

Es posible comprobar el tiempo de grabación de vídeo presionando el botón  (alimentación/información).

Tiempo estimado de grabación de vídeo

Calidad	Memoria integrada (32 GB)	Tarjeta SDHC			
		4 GB	8 GB	16 GB	32 GB
UXP	2 h 57 m	21 m	44 m	1 h 29 m	2 h 58 m
XP	4 h 9 m	31 m	1 h 2 m	2 h 5 m	4 h 12 m
SP	5 h 54 m	43 m	1 h 28 m	2 h 58 m	5 h 57 m
EP	14 h 45 m	1 h 49 m	3 h 41 m	7 h 26 m	14 h 53 m

- El tiempo estimado de grabación es solo una guía. El tiempo real de grabación puede ser menor, dependiendo del entorno de filmación.

Número aproximado de imágenes fijas (unidad: número de tomas)

Tamaño de imagen	Calidad	Tarjeta SDHC				Memoria integrada (32 GB)
		4 GB	8 GB	16 GB	32 GB	
3520×2640 (4:3)	FINA	940	1900	3800	7690	7610
	ESTÁNDAR	1460	2940	5890	9999	9999
3072×2304 (4:3)	FINA	1230	2490	4980	9999	9960
	ESTÁNDAR	1960	3960	7920	9999	9999
2592×1944 (4:3)	FINA	1740	3500	7000	9999	9999
	ESTÁNDAR	2720	5490	9999	9999	9999
1600×1200 (4:3)	FINA	4440	8950	9999	9999	9999
	ESTÁNDAR	7500	9999	9999	9999	9999
640×480 (4:3)	FINA	9999	9999	9999	9999	9999
	ESTÁNDAR	9999	9999	9999	9999	9999
3520×1984 (16:9)	FINA	1250	2510	5030	9999	9999
	ESTÁNDAR	1960	3960	7920	9999	9999
3072×1728 (16:9)	FINA	1660	3350	6710	9999	9999
	ESTÁNDAR	2610	5250	9999	9999	9999
2592×1456 (16:9)	FINA	2260	4560	9120	9999	9999
	ESTÁNDAR	3530	7100	9999	9999	9999
1920×1080 (16:9)	FINA	4140	8330	9999	9999	9999
	ESTÁNDAR	6310	9999	9999	9999	9999
1280×720 (16:9)	FINA	8570	9999	9999	9999	9999
	ESTÁNDAR	9999	9999	9999	9999	9999

Introducción

Grabación

Reproducción

Copia

Más información

Tiempo aproximado de grabación (con batería)

Batería	Tiempo real de grabación	Tiempo continuo de grabación
BN-VG114U	45 m	1 h 20 m
BN-VG121U	1 h 10 m	2 h 5 m

- Estos valores corresponden si “ILUMINACIÓN” se ajusta en “OFF” y “LUZ DE FONDO MONITOR” se ajusta en “ESTÁNDAR”.
- El tiempo real de grabación puede reducirse si se utiliza el zoom o se detiene la grabación en reiteradas oportunidades. (se recomienda tener baterías disponibles para 3 veces el tiempo estimado de grabación).
- Cuando termina la vida útil de la batería, el tiempo de grabación se reduce aunque las baterías estén completamente cargadas. (reemplace las baterías).

Resolución de problemas

Antes de solicitar el servicio de la unidad, consulte la siguiente tabla o la sección de “Resolución de problemas” en la Guía detallada del usuario.



Si las soluciones indicadas en la tabla no solucionan su problema, póngase en contacto con su distribuidor JVC o centro de servicios JVC más cercanos para obtener más información. Consulte también las preguntas frecuentes de los nuevos productos en la página web de JVC. También puede consultar el apartado de preguntas y respuestas de productos nuevos en la página web de JVC (<http://www.jvc.com>).

Esta unidad es un dispositivo controlado por microordenador. La descarga electrostática, el ruido exterior y la interferencia (de un televisor, radio, etc.) pueden provocar que la unidad no funcione correctamente. En este caso, reinicie la unidad.

■ Reinicie esta unidad si no funciona adecuadamente o si “Error ...” aparece en pantalla.

- ① Apague la unidad. (cierre el monitor LCD).
- ② Retire el adaptador de CA y la batería de esta unidad, colóquelos nuevamente y encienda la alimentación.

Problema

	Problema	Acción	Página
Alimentación	La luz POWER/CHARGE empieza a parpadear cuando el monitor está cerrado.	<ul style="list-style-type: none"> • La batería se está cargando. 	P.6
	La grabación no puede realizarse.	<ul style="list-style-type: none"> • Compruebe el botón . • Ajuste el modo grabación con el botón . 	P.9 P.13
Grabación	La grabación se detiene.	<ul style="list-style-type: none"> • Apague esta unidad, espere unos instantes y enciéndala nuevamente. (la unidad deja automáticamente de proteger el circuito si la temperatura aumenta). • La grabación se detiene automáticamente tras 12 horas de grabación continua. 	- -

Reproducción	No se visualiza la fecha y hora.	<ul style="list-style-type: none"> Ajuste "DATOS EN PANTALLA" del menú de reproducción según corresponda. 	-
	Se interrumpe el vídeo o el sonido.	<ul style="list-style-type: none"> A veces la reproducción se interrumpe cuando se cambia de una escena a otra. Esto no debe considerarse un mal funcionamiento. 	-
Otros problemas	La luz no parpadea durante la carga de la batería.	<ul style="list-style-type: none"> Compruebe la carga restante de la batería. (si la batería ya está totalmente cargada, la luz no parpadea). Si realiza una carga en un entorno con condiciones de temperatura elevada o baja, asegúrese de que la batería se esté cargando dentro del rango de temperaturas permitido. (de no ser así, es posible que la carga se detenga para proteger la batería). 	P.9 P.6
	El control deslizante y los botones no funcionan.	<ul style="list-style-type: none"> Quítese los guantes. Toque el control deslizante y los botones con los dedos. (no funcionan si se los toca con las uñas o con la punta de un bolígrafo). 	-
	La temperatura de esta unidad aumenta.	<ul style="list-style-type: none"> Esto no debe considerarse un mal funcionamiento. (la temperatura de esta unidad puede subir si se utiliza durante un largo tiempo). 	-

Introducción

Grabación

Reproducción

Copia

Más información

Indicaciones de advertencia

Indicaciones de advertencia	Acción	Página
ERROR DE GRABACIÓN	<ul style="list-style-type: none"> Apague esta unidad y vuelva a encenderla. Si lo mencionado más arriba no soluciona el problema, realice una copia de seguridad de los archivos y ejecute "FORMATEAR MEM INT" o "FORMATEAR TARJETA SD" del menú de ajustes de medios (se borrarán todos los datos). 	- -
¡ESCENA INCOMPATIBLE! (Vídeo) ¡ARCHIVO INCOMPAT.! (Imagen fija)	<ul style="list-style-type: none"> Utilice un archivo grabado con esta unidad. (es posible que los archivos grabados con otros dispositivos no se puedan reproducir. Si el archivo se grabó con esta unidad, entonces está dañado). 	-
REALICE UNA COPIA DE SEGURIDAD DE LA INFORMACIÓN EN UNA PC O DISCO REGULARMENTE	<ul style="list-style-type: none"> Conecte el dispositivo y copie los datos al PC. 	P.23
LOS DATOS GRABADOS SON INSUFICIENTES NO SE PUEDEN GUARDAR	<ul style="list-style-type: none"> Si una grabación de vídeo se detiene en el tiempo de grabación real "0:00:00:17" o inferior, el vídeo no se puede guardar. 	-

Advertencias

Adaptador de CA

Si utiliza el adaptador de CA en países fuera de los EE.UU.

El adaptador de CA suministrado tiene una función de selección automática de tensión en la escala de corriente alterna de 110 V a 240 V.

USO DEL ENCHUFE ADAPTADOR DE CA

En caso de conectar el cable de alimentación de la unidad a un tomacorriente de CA que no sea de la serie American National Standard C73, emplee un enchufe adaptador de CA, denominado "Siemens Plug", como el mostrado. Consulte con su distribuidor JVC más cercano para obtener este enchufe adaptador.

Enchufe adaptador

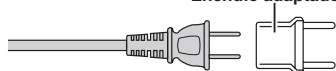

Baterías

La batería suministrada es una batería de iones de litio. Antes de utilizar la batería suministrada o una batería opcional, lea las precauciones siguientes:

Terminales

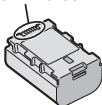

• Para evitar riesgos

- ... no queme la batería.
- ... no provoque cortocircuitos en los terminales. Manténgala alejada de objetos metálicos cuando no se utilice. Durante el transporte, asegúrese de que la tapa de la batería está colocada. Si la tapa de la batería está mal colocada, guarde la batería en una bolsa de plástico.
- ... no modifique ni desmonte la batería.
- ... no exponga la batería a temperaturas superiores a 60°C, puesto que la batería podría calentarse en exceso, explotar o incendiarse.
- ... utilice solamente los cargadores especificados.

• Para evitar daños y prolongar la vida útil

- ... no la someta a sacudidas innecesarias.
- ... cárguela dentro del margen de temperatura de 10°C a 35°C. A temperaturas más bajas se requiere más tiempo de carga, y en algunos casos puede que incluso se detenga la carga. A temperaturas más altas puede resultar imposible terminar la carga, y en algunos casos puede que incluso se detenga.
- ... guárdela en lugar fresco y seco. La exposición prolongada a temperaturas elevadas aumentará la descarga natural y reducirá el periodo de vida útil.
- ... se debe cargar totalmente y luego descargar totalmente la batería cada seis meses cuando se guarde durante un periodo de tiempo prolongado.
- ... cuando no se utilice, se debe retirar del cargador o dispositivo eléctrico, ya que algunas máquinas utilizan corriente incluso estando apagadas.

ATENCIÓN:



La batería que ha adquirido es reciclable. Por favor comunicarse al 1-800-8-BATTERY para información sobre como reciclar dicha batería.

(Sólo para EE.UU. y Canadá)

Soporte de grabación

• Asegúrese de seguir las siguientes pautas para evitar corromper o dañar los datos grabados.

- No doble ni tire el soporte de grabación, ni lo someta a una fuerte presión, sacudidas o vibraciones.
- No salpique el soporte de grabación con agua.
- No utilice, reemplace o almacene el soporte de grabación en lugares expuestos a una fuerte electricidad estática o a perturbaciones eléctricas.
- No apague la alimentación de la cámara ni retire la batería o el adaptador de CA durante la filmación o la reproducción, o al acceder de algún otro modo al soporte de grabación.
- No acerque el soporte de grabación a objetos que tengan un fuerte campo magnético o que emitan fuertes ondas electromagnéticas.
- No almacene el soporte de grabación en ubicaciones expuestas a altas temperaturas o a un alto grado de humedad.
- No toque las partes metálicas.
- Cuando formatea o borra los datos con la cámara, sólo se cambia la información de administración. Los datos no se borran del soporte de grabación por completo. Si desea eliminar por completo todos los datos, le recomendamos que utilice algún software disponible comercialmente diseñado para esta finalidad o que destruya físicamente la cámara con un martillo o procedimiento similar.

Pantalla LCD

- Para prevenir daños a la pantalla LCD, NO ... presione con demasiada fuerza y evite los golpes.
- ... coloque la cámara con la pantalla LCD hacia abajo.
- Para prolongar la vida útil ... evite frotarla con un trapo basto.

Equipo principal

● Por seguridad, NO DEBE

- ... abrir el chasis de la cámara.
- ... desmontar o modificar el equipo.
- ... permitir que productos inflamables, agua u objetos metálicos entren en el equipo.
- ... extraer la batería ni desconectar el suministro de energía con el aparato encendido.
- ... dejar la batería colocada cuando la cámara no se utilice.
- ... colocar sobre el aparato ninguna fuente de llama sin protección, tales como velas encendidas.
- ... exponer el equipo a goteos o salpicaduras.
- ... dejar que polvo u objetos metálicos se adhieran al enchufe de alimentación o al tomacorriente de CA.
- ... insertar ningún objeto en la cámara.

● Evite utilizar este aparato

- ... en lugares sometidos a excesiva humedad o demasiado polvo.
- ... en lugares con hollín o vapor, por ejemplo, cerca de una cocina.
- ... en lugares sometidos a sacudidas o vibraciones excesivas.
- ... cerca de un televisor.
- ... cerca de aparatos que generen campos magnéticos o eléctricos fuertes (altavoces, antenas de emisión, etc.).
- ... en lugares sometidos a temperaturas extremadamente altas (superiores a 40°C) o extremadamente bajas (inferiores a 0°C).

● NO deje el aparato

- ... en lugares donde la temperatura supera los 50°C.
- ... en lugares con humedad extremadamente baja (inferior al 35%) o extremadamente alta (superior al 80%).
- ... bajo luz solar directa.
- ... en un coche cerrado en verano.
- ... cerca de una calefacción.
- ... en lugares elevados, como encima de un televisor. La colocación del aparato en un lugar elevado mientras un cable está conectado puede provocar averías si alguien tropieza con el cable y el aparato cae al suelo.

● Para proteger el aparato, NO DEBE

- ... permitir que se moje.
- ... dejar caer el aparato ni golpearlo contra objetos duros.
- ... someterlo a sacudidas o vibración excesiva durante su transporte.
- ... mantener el objetivo dirigido hacia objetos demasiado brillantes durante largos periodos.
- ... exponer el objetivo a la luz solar directa.
- ... balancearlo excesivamente cuando utilice la correa de mano.
- ... balancear demasiado la bolsa de la cámara con la cámara dentro.
- ... deje la cámara en áreas donde haya polvo o arena, como en la playa.

● Para evitar que la unidad se caiga:

- Ajuste bien la correa de mano.
- Si utiliza la cámara con un trípode, fije bien la cámara en el trípode.

Si se le cae la cámara, puede herirse usted y dañarse la cámara.

Si un niño utiliza la unidad, un adulto deberá guiarle.

Declaración de conformidad

Número de modelo : GZ-HM550B

Nombre comercial : JVC

Parte responsable : JVC AMERICAS CORP.

Dirección : 1700 Valley Road Wayne, N. J. 07470

Número de teléfono : 973-317-5000

Este dispositivo cumple con el Apartado 15 de la reglamentación FCC. La operación está sujeta a las dos condiciones siguientes: (1) Este dispositivo no debe causar interferencias perjudiciales y (2) este dispositivo debe aceptar cualquier interferencia recibida, incluyendo la interferencia que pueda causar errores de funcionamiento.

Los cambios o modificaciones no aprobados por JVC podrían anular la autoridad del usuario para utilizar el equipo. Este equipo ha sido examinado y cumple con los límites de dispositivos digitales Clase B, según el Apartado 15 de la reglamentación FCC.

Estos límites están diseñados para suministrar una protección razonable contra interferencias perjudiciales en una instalación residencial. Este equipo genera, usa y puede irradiar radiofrecuencia y si no se instala y emplea de acuerdo con las instrucciones puede causar interferencias perjudiciales a las comunicaciones por radio. Sin embargo, no se garantiza que no se produzcan interferencias en una instalación en particular. Si este equipo causa interferencias perjudiciales a la recepción de radio o televisión, que pueden determinarse desconectando y conectando la alimentación del equipo, el usuario puede intentar corregir la interferencia por medio de una o más de las siguientes medidas: Reorientar o recolocar la antena de recepción. Aumentar la separación entre el equipo y el receptor. Conecte el equipo a un tomacorriente en un circuito diferente al del receptor conectado. Consulte con su distribuidor o con un técnico experimentado de radio/TV.

This Class B digital apparatus complies with Canadian ICES-003.

Cet appareil numérique de la classe B est conforme à la norme NMB-003 du Canada.

Especificaciones

Cámara	
Fuente de alimentación eléctrica	Con un adaptador de CA: DC 5,2 V, Con baterías: DC 3,6 V
Consumo eléctrico	3,2 W (si la "ILUMINACIÓN" se ajusta en "OFF" y la "LUZ DE FONDO MONITOR" se ajusta en "ESTÁNDAR"), Consumo promedio: 1,8A
Dimensiones (mm)	55 x 62 x 110 (2-1/4" x 2-1/2" x 4-3/8") (W x H x D: sin incluir la correa de mano)
Masa	Aprox. 260 g (0,57 lbs) (solo la cámara), aprox. 300 g (0,66 lbs) (incluyendo la batería suministrada)
Entorno de funcionamiento	Temperatura de funcionamiento permitida: 0°C a 40°C (32°F a 104°F) Temperatura de almacenamiento permitida: -20°C a 50°C (-4°F a 122°F) Humedad de funcionamiento permitida: 35 % a 80 %
Dispositivo de captura de imagen	1/2,3" 10.620.000 píxeles (CMOS)
Área de grabación (vídeo)	5.650.000 píxeles (zoom óptico), 2.070.000 a 5.650.000 píxeles (zoom dinámico)
Área de grabación (imagen fija)	9.290.000 píxeles (4:3), 6.980.000 píxeles (16:9)
Lente	F2,8 a F4,5, f= 6,7 mm a 67,0 mm (35 mm convertido a vídeo: 48,3 mm a 483 mm, Imagen fija: 39,9 mm a 399 mm)
Zoom (vídeo)	Zoom óptico: hasta 10x Zoom dinámico: hasta 16x (Estabilizador de imágenes ①), hasta 15x (Estabilizador de imágenes ②) Zoom digital: hasta 200x
Zoom (imagen fija)	Zoom óptico: hasta 10x
Formato de señal	1080/60i (proporción de aspecto 16:9)
Formato de grabación de vídeo	AVCHD estándar, Vídeo: MPEG-4 AVC/H.264, Audio: Dolby Digital 2ch
Formato de grabación de imágenes fijas	JPEG estándar
Grabación de soportes	Memoria integrada (32 GB), tarjeta SD/SDHC (disponible comercialmente)
Batería del reloj	Batería recargable

Adaptador de CA (AP-V30U)*

Fuente de alimentación eléctrica	CA 110 V a 240 V, 50 Hz/60 Hz
Salida	CC 5,2 V, 1,8 A
Temperatura de funcionamiento permitida	0°C a 40°C (32°F a 104°F) (10°C a 35°C (50°F a 95°F) durante la carga)
Dimensiones (mm)	78 x 34 x 46 (3-1/8" x 1-3/8" x 1-13/16") (W x H x D: sin incluir el cable ni enchufe de CA)
Masa	Aprox. 107 g (0,24 lbs)

* Si utiliza un adaptador de CA en el extranjero, utilice un enchufe adaptador comercialmente disponible para el país o región en la que se encuentre.

- Las especificaciones y el aspecto de este producto están sujetos a cambios sin previo aviso.

30 Para obtener más información, consulte la Guía detallada del usuario
<http://manual.jvc.co.jp/index.html/>

Capacidades de Bluetooth

■ Cabezal manos libres

Puede utilizar un cabezal (auricular con un micrófono integrado) para escuchar el sonido de audio grabado durante la filmación.

Al configurar los parámetros “MIC AUDIO Bluetooth” con antelación, puede agregar una narración a la película mientras filma.

■ Receptor de GPS

Puede utilizar un receptor de GPS para grabar información sobre la ubicación de una película grabada o imagen fija.

■ BIP/OPP

Transfiere información de imágenes fijas a un dispositivo que cumpla con las especificaciones de Bluetooth.

■ Teléfono inteligente

Puede utilizar un teléfono celular registrado como mando a distancia para esta unidad mediante la aplicación preinstalada en el teléfono.

- La aplicación para teléfonos inteligentes se puede descargar del siguiente URL.
<http://www.jvc-victor.co.jp/english/download/bluetooth/index.html>
- Para detalles sobre Bluetooth, consulte la Guía detallada del usuario.
<http://manual.jvc.co.jp/index.html/>

Términos

A	Adaptador de CA	6, 28	F	Formato tarjeta SD	12
	Ajuste de la fecha/hora	8	I	Instalación	22
	Ajuste del idioma	8	M	Mac	22
	Ajustes de menú	24		Monitor LCD	28
	Apple	22	N	Número de imágenes	25
B	Batería	6, 28	S	Software	21
	BD/DVD de seguridad	17	T	Tarjeta SD	11, 28
C	Cable USB	17, 23		Tiempo de grabación	25
	CD-ROM	22	U	Unidad de Blu-ray externa	17
	Conexión AV	15, 20	V	Visualización de archivos en un televisor	14
	Conexión componente	14	W	Windows	21
	Conexión HDMI	14	Z	Zoom	9
	Configuración del reloj	7			
	Copia (copia de seguridad)	16			
	Copia (duplicado)	20			
E	Eliminación de archivos	13			
	Escritor DVD	17			

JVC

JVC



LYT2178-001B-M

Démarrer

Enregistrement

Lecture

Copie

Informations
supplémentaires

CAMÉSCOPE

GZ-HM550 **U**

Guide de l'utilisateur

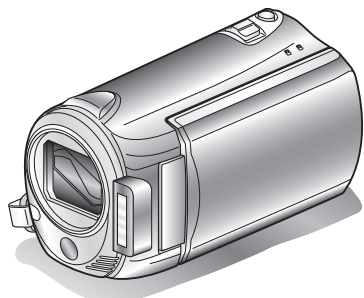

Everio

Chers clients,

Merci d'avoir acheté ce produit JVC.

Avant toute utilisation, veuillez lire les précautions de sécurité et les mises en garde sur P.2 et P.28 pour pouvoir utiliser le produit en toute sécurité.

Ce produit s'accompagne d'un "Guide de l'utilisateur" (ce manuel) et d'un "Manuel d'utilisation".

Manuel d'utilisation



Explique les prises de vue possibles dans différentes situations ainsi que les fonctions utiles.

■ **Accéder au site Web suivant sur votre ordinateur**

<http://manual.jvc.co.jp/index.html/>

Pour consultation ultérieure:

Entrez le numéro de modèle (situé sur la partie inférieure de la caméra et le No de série (situé sur la batterie chargée sur la caméra) en-dessous.

N° de modèle

N° de série



Bluetooth

ENGLISH
SPANISH
FRANÇAIS

Précautions de sécurité

ATTENTION
RISQUE D'ÉLECTROCUTION
NE PAS OUVRIIR

ATTENTION: POUR ÉVITER TOUT RISQUE D'ÉLECTROCUTION, NE PAS OUVRIIR LE BOÎTIER. AUCUNE PIÈCE INTÉRIEURE N'EST À RÉGLER PAR L'UTILISATEUR. SE RÉFÉRER À UN AGENT QUALIFIÉ EN CAS DE PROBLÈME.



Le symbole de l'éclair à l'intérieur d'un triangle équilatéral est destiné à alerter l'utilisateur sur la présence d'une "tension dangereuse" non isolée dans le boîtier du produit. Cette tension est suffisante pour provoquer l'électrocution de personnes.



Le point d'exclamation à l'intérieur d'un triangle équilatéral est destiné à alerter l'utilisateur sur la présence d'opérations d'entretien importantes au sujet desquelles des renseignements se trouvent dans le manuel d'instructions.

AVERTISSEMENT : POUR ÉVITER LES RISQUES D'INCENDIE OU D'ÉLECTROCUTION, NE PAS EXPOSER L'APPAREIL À LA PLUIE NI À L'HUMIDITÉ.

REMARQUES :

- La plaque d'identification et l'avertissement de sécurité se trouvent sous l'appareil et/ou au dos.
- La plaque de numéro de série se trouve sur le logement de la batterie.
- Les informations d'identification et l'avertissement de sécurité de l'adaptateur secteur sont situés sur ses côtés supérieur et inférieur.

Avertissement sur la pile au lithium remplaçable

La pile utilisée dans cet appareil peut présenter des risques d'incendie ou de brûlure chimique si elle est mal traitée.

Ne pas recharger, démonter, chauffer à plus de 100°C ni mettre au feu.
Danger d'explosion ou risque d'incendie si la pile n'est pas changée correctement.

- Jeter immédiatement les piles usées.
- Placer hors de la portée des enfants.
- Ne pas démonter ni jeter au feu.

Pour Californie des États-Unis seulement

Cet appareil contient une pile-bouton CR au lithium qui contient du perchlorate

– une manipulation spéciale peut être requise.
Voir www.dtsc.ca.gov/hazardouswaste/perchlorate

Si le matériel est installé dans un coffret ou sur une étagère, s'assurer qu'il y a un espace suffisant sur tous les côtés pour permettre la ventilation (10 cm ou plus sur les deux côtés, au dessus et à l'arrière). Ne pas boucher les orifices de ventilation.

(Si les orifices de ventilation sont bouchés par un journal, un tissu, etc.), la chaleur peut ne pas s'éliminer.)

Aucune source à flamme nue, telle que des bougies allumées, ne doit être placée sur l'appareil. En jetant des batteries aux ordures, les problèmes d'environnement doivent être pris en considération et les réglementations locales ou la législation concernant le rebut de ces batteries doivent être strictement respectées.

L'appareil ne doit pas être exposé à l'égouttage ni aux éclaboussures.

Ne pas utiliser cet appareil dans une salle de bain, ni dans des endroits avec de l'eau.

Aussi, ne pas placer de récipient rempli d'eau ou de liquides (tels des produits cosmétiques, des médicaments, des vases de fleurs, des plantes en pot, des tasses, etc.) sur le dessus de cet appareil. (Si de l'eau ou un liquide entre dans ce matériel, un incendie ou un choc électrique risque de se produire.)

Ne dirigez pas l'objectif directement vers le soleil. Vous pourriez vous abîmer la vue et l'appareil pourrait être endommagé. Il y a aussi risque d'incendie ou d'électrocution.

PRÉCAUTION !

Les remarques suivantes sont destinées à protéger l'utilisateur et le caméscope contre des dommages éventuels.

Ne pas transporter ou saisir le caméscope par l'écran LCD, car il pourrait tomber ou s'endommager.

Ne pas utiliser de trépied photographique sur des surfaces irrégulières et inclinées. Il pourrait tomber et le caméscope pourrait être sérieusement endommagé.

PRÉCAUTION !

Avec des câbles (Audio/Vidéo, etc.) raccordés, il est recommandé de ne pas laisser le caméscope sur le dessus du téléviseur, car tirer sur les câbles pourrait faire tomber le caméscope, causant des dommages.

PRÉCAUTION :

La prise secteur doit être opérationnelle.

- Débranchez immédiatement la fiche secteur si le caméscope ne fonctionne pas normalement.

AVERTISSEMENT :

Éviter d'exposer la batterie, le caméscope avec la batterie insérée ou la télécommande avec la batterie insérée à une chaleur excessive, telle que celle des rayons directs du soleil, d'un feu ou autre source de chaleur.

CONSIGNES DE SÉCURITÉ IMPORTANTES

1. Lire ces instructions.
2. Conserver ces instructions.
3. Tenir compte de tous les avertissements.
4. Respecter toutes les instructions.
5. Ne pas utiliser cet appareil à proximité de l'eau.
6. Ne nettoyer qu'avec un chiffon sec.
7. Ne pas boucher les ouvertures de ventilation.
Installer selon les instructions du fabricant.
8. Ne pas installer à proximité de sources de chaleur telles que des radiateurs, des accumulateurs de chaleur, des poêles, ou d'autres appareils (comprenant les amplificateurs) qui produisent de la chaleur.
9. Protéger le cordon d'alimentation pour éviter qu'il ne soit piétiné ou ne se coince, tout particulièrement au niveau de la fiche, de la prise de courant et du point où il sort de l'appareil.
10. N'utiliser que des accessoires spécifiés par le fabricant.
11. N'utiliser qu'avec le chariot, le stand, le trépied, le support ou la table spécifié par le fabricant, ou vendu avec l'appareil. Lorsqu'un chariot est utilisé, faire attention pour déplacer la combinaison chariot/appareil pour éviter des blessures causées par un basculement.
12. Débrancher cet appareil pendant un orage ou quand il n'est pas utilisé pendant une longue durée.
13. Confier toutes les réparations à du personnel de service qualifié. Un dépannage est nécessaire lorsque l'appareil a été endommagé d'une façon ou d'une autre, telle que lorsque le cordon d'alimentation ou la fiche est endommagé, si du liquide a été renversé ou si des objets sont tombés à l'intérieur de l'appareil, si l'appareil a été exposé à la pluie ou à l'humidité, ne fonctionne pas normalement ou a fait une chute.



Si ce symbole est montré, il n'est reconnu que dans l'Union européenne.

Noter que ce caméscope est destiné à un usage privé uniquement.

Toute utilisation commerciale sans autorisation est interdite. (Même si vous enregistrez un spectacle ou une exposition pour votre plaisir personnel, il est vivement recommandé de demander au préalable l'autorisation de filmer.)

Marques commerciales

- "AVCHD" et le logo "AVCHD" sont des marques commerciales de Panasonic Corporation et de Sony Corporation.
- x.v.Color™ est une marque de commerce de Sony Corporation.
- HDMI est une marque de commerce de HDMI Licensing, LLC.
- Bluetooth et le logo Bluetooth sont des marques déposées de Bluetooth SIG, Inc.
- Fabriqué sous licence de Dolby Laboratories. Dolby et le symbole double D sont des marques de commerce de Dolby Laboratories.
- Windows® est une marque déposée ou une marque de commerce de Microsoft Corporation aux États-Unis et/ou dans d'autres pays.
- Macintosh est une marque déposée d'Apple Inc.
- iTunes, iMovie, iPhoto sont des marques déposées d'Apple Inc. aux États-Unis et dans d'autres pays.
- YouTube™ et le logo YouTube sont des marques déposées de YouTube LLC.
- Les autres noms de produit et d'entreprise cités dans ce mode d'emploi sont des marques de commerce et/ou des marques déposées de leurs détenteurs respectifs.



PRÉCAUTION !

Pour conserver la conformité avec les directives FCC relatives à l'exposition aux radiofréquences, utilisez uniquement l'antenne fournie. Toute utilisation d'une antenne non autorisée, modification ou fixation d'un dispositif auxiliaire peut endommager l'émetteur et violer les réglementations FCC. Cet appareil est conforme à l'article 15 des règlements FCC. Son utilisation est soumise aux deux conditions suivantes:

- (1) Cet appareil ne doit pas causer d'interférence nuisible.
- (2) Cet appareil doit accepter toute interférence reçue, y compris les interférences qui pourraient entraîner un fonctionnement indésirable.

ATTENTION:

- L'utilisation de batteries NON approuvées par JVC peut causer des incendies ou des blessures. Utilisez uniquement les batteries spécifiées à la page 28.
- Évitez de tirer sur, ou de plier, la fiche et le cordon de l'adaptateur secteur. Cela pourrait endommager l'adaptateur secteur.

Effectuez une sauvegarde des données enregistrées importantes

Il est recommandé de les copier sur un DVD ou un autre support d'enregistrement pour stockage. JVC décline toute responsabilité pour toute perte de données.

Index

Précautions de sécurité	2	Lecture sur poste TV	14
Index	4	► Copie	16
Vérification des accessoires	4	Copie des fichiers	16
Noms des pièces et des fonctions	5	Créer des disques avec un graveur de DVD ou un lecteur externe Blu-ray ...	17
► Démarrer	6	Copier des fichiers en connectant l'appareil à un magnétoscope/ enregistreur DVD	20
Charger la batterie	6	Copie vers l'ordinateur	21
Ajuster la poignée	6	► Informations supplémentaires	24
Utiliser comme dragonne	7	Via le menu	24
Réglage de l'horloge	7	Durée d'enregistrement/Nombre de photos	25
► Enregistrement	9	Dépannage	26
Enregistrer des vidéos	9	Mises en garde	28
Réduire les secousses de la caméra (Enregistrer des vidéos)	10	Caractéristiques techniques	30
Enregistrer des photos	10	Capacités Bluetooth	31
Insérer une carte SD	11		
► Lecture	13		
Lire/Supprimer des fichiers sur cette caméra	13		

► En savoir plus sur les opérations avancées

Utilisez le "Manuel d'utilisation" depuis votre ordinateur pour en savoir plus concernant les opérations avancées.

- Accéder à l'adresse suivante depuis votre ordinateur
<http://manual.jvc.co.jp/index.html/>

Vérification des accessoires

Adaptateur secteur
AP-V30U*



Batterie
BN-VG114U



Télécommande
RM-V760U



Câble USB
(Type A - Mini Type B)



Câble AV

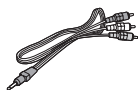

Câble composante



CD-ROM



Guide de l'utilisateur
(ce manuel)

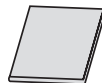

- Les cartes SD sont vendues séparément. Pour plus de détails concernant les types de cartes utilisables avec cette caméra, veuillez vous reporter à P.11.

* Pour utiliser un adaptateur secteur à l'étranger, pensez à préparer une prise convertisseur disponible dans le commerce pour le pays ou la région visité(e).

Noms des pièces et des fonctions

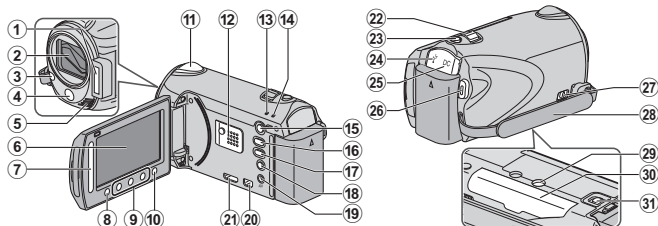

- ① Flash
- ② Objectif/Volet de protection de l'objectif électronique
- ③ Lumière
- ④ Capteur infrarouge
- ⑤ Microphone stéréo
- ⑥ Écran LCD
Allume ou éteint l'appareil en s'ouvrant et se fermant.
- ⑦ Curseur
Permet de sélectionner une image ou un objet.
- ⑧ Touche OK
Permet de confirmer la sélection d'une image ou d'un objet.
- ⑨ Touches de fonctionnement
Fonctionne différemment selon l'opération.
- ⑩ Touche Menu (menu) (P.24)
- ⑪ Antenne Bluetooth
Il vous est possible d'installer une connexion sans fil avec un casque d'écoute et un récepteur GPS Bluetooth compatibles, ou des dispositifs tels qu'un téléphone mobile, en les enregistrant sur cet appareil. Pour plus de détails sur Bluetooth, consultez le Manuel d'utilisation.
- ⑫ Haut-parleur
- ⑬ Voyant ACCESS (Accès)
S'allume ou clignote lors d'un enregistrement ou d'une lecture.
- ⑭ Voyant POWER/CHARGE (Alimentation/Recharge) (P.6)
- ⑮ Touche (Lecture)
Bascule entre les modes d'enregistrement et de lecture.
- ⑯ Touche (Vidéo/Photo)
Bascule entre les modes vidéo et photo.
- ⑰ Touche UPLOAD/EXPORT (Télécharger/Exporter vers iTunes)
Enregistre : Filme des vidéos au format YouTube ou iTunes.
Lecture : Fait passer la vidéo au format YouTube ou iTunes.
- ⑱ Touche (Alimentation/Information)
Enregistre : Affiche le temps restant ainsi que la charge restante de la batterie durant l'enregistrement continu.
Lecture : Affiche les informations de fichier.
Appuyez et maintenez enfoncée la touche marche/arrêt avec l'écran LCD ouvert.
- ⑲ Terminal AV (P.15, 20)
- ⑳ Connecteur COMPONENT (Composant) (P.14)
- ㉑ Mini-connecteur HDMI (P.14)
- ㉒ Commande de Zoom/Volume (P.9, 13)
- ㉓ Touche SNAPSHOT (Enregistrer des photos) (P.10)
- ㉔ Terminal USB (P.17, 23)
- ㉕ Terminal CC (P.6)
- ㉖ Touche START/STOP (Enregistrer des vidéos) (P.9)
- ㉗ Commande de libération de la dragonne
- ㉘ Dragonne (P.6)
- ㉙ Orifice pour trépied
- ㉚ Fente pour carte SD (P.11)
- ㉛ Commande de libération de la batterie (P.6)

Charger la batterie

1 Fixez la batterie.

* La batterie n'est pas chargée lors de l'achat.

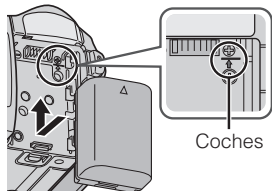

- Aligned le haut de la batterie avec le repère sur cette unité et faites coulisser jusqu'à ce que la batterie soit en place et que vous entendiez un petit déclic.

■ Pour retirer la batterie

(Basique)

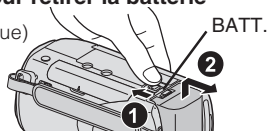

2 Branchez le terminal CC.

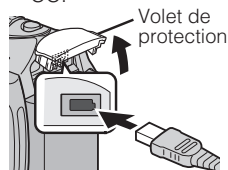

Adaptateur secteur
Sur une prise secteur
(110 V à 240 V)

3 Branchez le courant.

Voyant de chargement



Chargement en cours :
Clignote
Chargement terminé :
S'éteint

ATTENTION

Assurez-vous d'utiliser des batteries de JVC.

- Si vous utilisez des batteries d'autres fabricants JVC, les performances et la sécurité ne seront pas garanties.
- Durée de recharge: Environ 2 h 30 m (avec la batterie fournie)
- * Le temps de chargement est lorsque l'appareil est utilisé à 25°C. Si la batterie n'est pas chargée à une température ambiante comprise entre 10°C et 35°C (50°F et 95°F), le chargement peut prendre plus de temps voire ne pas démarrer. Le temps d'enregistrement et de lecture peut aussi être réduit dans certaines circonstances d'utilisation comme à basse température.

Ajuster la poignée

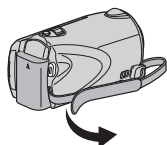

① Tirez la dragonne

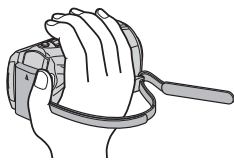

② Ajustez la longueur



③ Attachez la dragonne

Utiliser comme dragonne

Enlevez la dragonne et passez-la autour de votre poignet.
En appuyant sur ①, tirez sur ② et enlevez la dragonne.

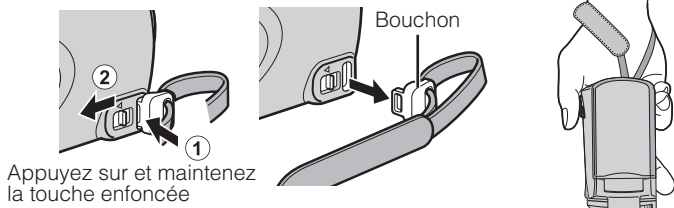

Appuyez sur et maintenez la touche enfoncée

- Lorsque vous installez la dragonne, insérez le bloqueur jusqu'à entendre un déclic.

Réglage de l'horloge

1 Ouvrez l'écran LCD.

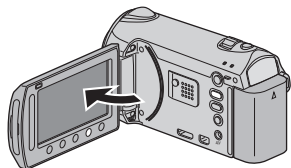

- L'unité s'allume. Lorsque l'écran LCD est fermé, l'unité s'éteint.

2 Sélectionnez "OUI" et appuyez sur \odot lorsque "REGLER DATE/ HEURE !" est affiché.

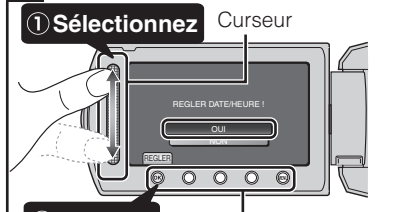

① Sélectionnez Curseur

② Appuyez Touches de fonctionnement

- Déplacez le curseur pour sélectionner puis appuyez sur les touches de fonctionnement pour procéder au réglage.

3 Réglez la date et l'heure.



- Utilisez le curseur pour ajuster l'année, le mois, la journée, l'heure et les minutes.
- Appuyez sur les touches de fonctionnement " \leftarrow " / " \rightarrow " pour déplacer le curseur.

4 Une fois l'heure et la date réglées, appuyez sur \odot .

5 Sélectionnez votre région puis appuyez sur \odot .

- Le nom de la ville et le décalage horaire s'affichent alors.



■ Pour réinitialiser l'horloge

Réglez l'horloge avec "REGLER L'HEURE" dans le menu.

- 1 Affichez le menu.



- 2 Sélectionnez "REGLER L'HEURE" et appuyez sur **OK**.



- 3 Sélectionnez "REGLAGE DE L'HORLOGE" et appuyez sur **OK**.

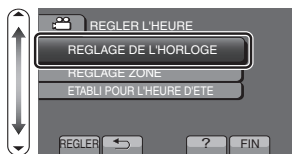

- Les opérations de réglage suivantes sont les mêmes que celles mentionnées dans les étapes 3 à 5 de la page précédente.

■ Pour modifier la langue d'affichage

Vous pouvez modifier la langue de l'affichage sur l'écran.

- 1 Affichez le menu.

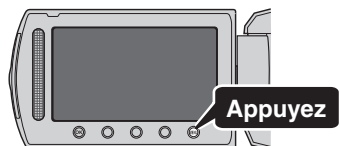

- 2 Sélectionnez "REGLAGES AFFICHAGE" et appuyez sur **OK**.

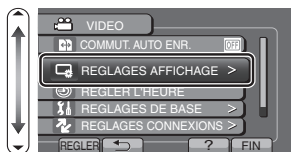

- 3 Sélectionnez "LANGUAGE" et appuyez sur **OK**.



- 4 Sélectionnez la langue souhaitée puis appuyez sur **OK**.
- 5 Appuyez sur **MENU**.

REMARQUE

- Appuyez sur le curseur et sur les touches autour de l'écran avec vos doigts.
- Le curseur et les touches ne fonctionnent pas si vous les touchez avec vos ongles ou avec des gants.
- Les affichages à l'écran ne fonctionnent pas, même si vous appuyez dessus.
- "REGLER DATE/HEURE !" est affiché lorsque vous mettez en marche cette unité après qu'elle n'ait pas été utilisée pendant une période prolongée. Rechargez cette unité pendant plus de 24 heures avant de régler l'horloge. (P.6)

Enregistrer des vidéos

Vous pouvez enregistrer des vidéos sans avoir à vous préoccuper des détails de réglage. Pour ce faire, utilisez le mode auto.

Avant d'enregistrer une scène importante, il est recommandé d'effectuer un enregistrement test.

1 Sélectionnez le mode vidéo.



Appuyez

2 Vérifiez si le mode d'enregistrement est **A** Auto.

- Si le mode est **M** Manuel, appuyez sur la touche **A/M** pour basculer.
- Le mode bascule entre les mode auto et manuel à chaque sélection.



Appuyez

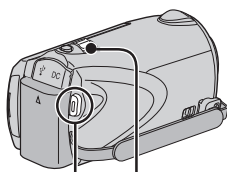
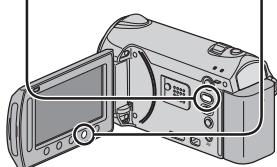

3 Lancez l'enregistrement.

START /STOP

- Appuyez à nouveau pour arrêter l'enregistrement.



Appuyez

Effectuer un zoom

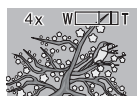

(Grand angle)

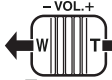

(Téléobjectif)

■ Indications apparaissant à l'écran pendant l'enregistrement de vidéos

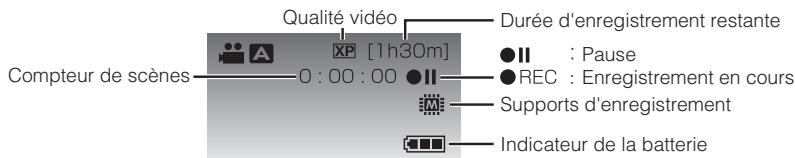

REMARQUE

- La durée d'enregistrement restante de la batterie fournie est d'environ 45 minutes. (P.26)

Démarrer

Enregistrement

Lecture

Copie

Informations supplémentaires

Réduire les secousses de la caméra (Enregistrer des vidéos)

Le réglage du stabilisateur d'image permet de réduire les secousses de la caméra lors de l'enregistrement.

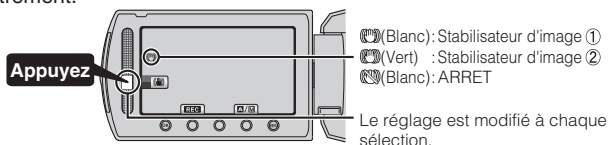

- ① : Réduit les secousses de la caméra.
- ② : Réduit les secousses de la caméra efficacement pendant la prise de scènes lumineuses sur une extrémité grand angle. *Uniquement sur l'extrémité grand angle (environ 5x)

REMARQUE

- Il est recommandé d'enlever le stabilisateur d'image lorsque vous filmez un sujet qui se déplace peu en ayant l'unité sur un trépied.
- Une stabilisation complète est impossible si la caméra bouge trop.

Enregistrer des photos

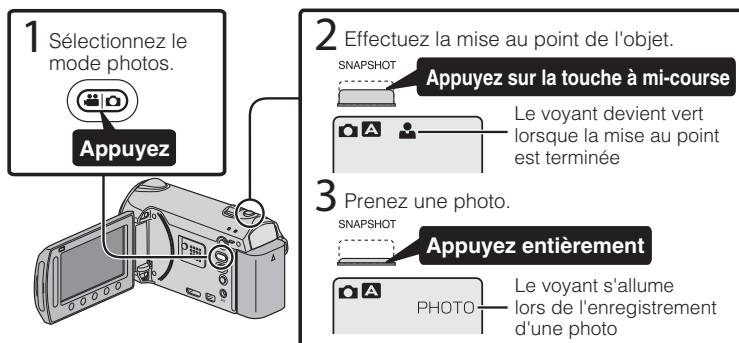

■ Indications apparaissant à l'écran lors de l'enregistrement d'une photo

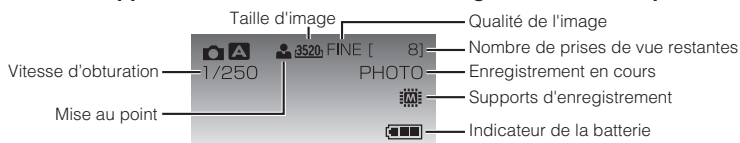

Insérer une carte SD

Quand une carte SD disponible dans le commerce est insérée, les enregistrements peuvent se poursuivre sur la carte sans interruption au moment où le temps d'enregistrement restant sur la mémoire incorporée est expiré.

* Pour enregistrer sur la carte, il est nécessaire d'effectuer des réglages pour les paramètres du média. (P.12)

Lorsqu'il n'y a pas de carte disponible, réglez les paramètres du média sur "MEMOIRE INTERNE" pour enregistrer.

1 Fermez l'écran LCD.

(Basique)

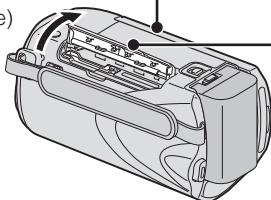

*Éteignez l'unité avant d'insérer ou de retirer une carte.

2 Ouvrez le volet de protection.

3 Insérez une carte SD.

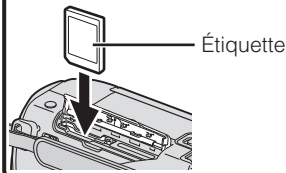

■ Pour retirer la carte

Poussez la carte vers l'intérieur puis tirez-la vers vous.

(Basique)

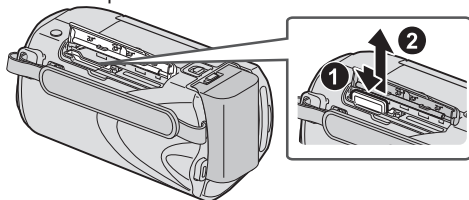

REMARQUE

Les opérations sont confirmées sur les cartes SD suivantes.

Fabricant	Panasonic, TOSHIBA, SanDisk, ATP
Vidéo	Carte SDHC compatible Classe 4 ou supérieur (4 Go à 32 Go) (la classe 6 est recommandée lors d'un enregistrement en qualité "UXP".)
Photo	Carte SD (256 Mo à 2 Go) ou carte SDHC (4 Go à 32 Go)

- Toute utilisation de cartes autres que celles indiquées ci-dessus risque de causer des problèmes lors de l'enregistrement ou la perte de données.

Démarrer

Enregistrement

Lecture

Copie

Informations supplémentaires

■ Pour utiliser une carte SD

L'enregistrement et la lecture peuvent être effectués sur une carte si "SUPPORT ENREG. VIDEO" ou "SUPPORT ENREG. PHOTO" des paramètres de support sont réglés sur "CARTE SD".

- 1 Affichez le menu.



- 2 Sélectionnez "REGLAGES DES MEDIA" et appuyez sur **OK**.



- 3 Sélectionnez "SUPPORT ENREG. VIDEO" ou "SUPPORT ENREG. PHOTO", et appuyez sur **OK**.



- 4 Sélectionnez "CARTE SD" et appuyez sur **OK**.



■ Pour utiliser des cartes SD qui ont servi pour d'autres appareils

Formatez (initialisez) la carte via "FORMATER LA CARTE SD" à partir des paramètres de support.

Toutes les données de la carte seront supprimées lors du formatage. Avant de formater la carte, copiez sur un ordinateur tous les fichiers contenus dessus.

- 1 Appuyez sur **MENU** pour afficher le menu.

- 2 Sélectionnez "REGLAGES DES MEDIA" avec le curseur et appuyez sur **OK**.

- 3 Sélectionnez "FORMATER LA CARTE SD" et appuyez sur **OK**.



- 4 Sélectionnez "FICHER" et appuyez sur **OK**.



- 5 Sélectionnez "OUI" et appuyez sur **OK**.

- 6 Une fois le formatage terminé, appuyez sur **OK**.

Lire/Supprimer des fichiers sur cette caméra

Sélectionner et lire les vidéos ou photos enregistrées à partir d'un écran d'index (affichage miniature). Le contenu des supports sélectionnés dans les paramètres de support (P.12) s'affiche sur l'écran d'index.

- 1 Sélectionner le mode de lecture.



Réglage du volume pendant la lecture de la vidéo



- 2 Sélectionner le mode vidéo ou photo.

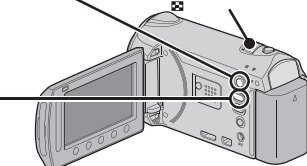

- 3 Lire un fichier.

- ① Sélectionnez

Support lu



- ② Appuyez

- Appuyez sur pour arrêter.

■ Pour supprimer des fichiers inutiles

- ① Sélectionnez



- ② Appuyez

- Sélectionnez "OUI" lorsque le message de confirmation apparaît et appuyez sur .

■ Pour capturer une photo durant la lecture

Arrêtez la lecture et appuyez sur la touche SNAPSHOT.

■ Touches de fonctionnement utilisables lors de la lecture

Affichage	Pendant la lecture vidéo	Pendant la lecture de photos
	Lecture/pause	Lancement/Pause du diaporama
	Arrêt (retourne à l'affichage miniature)	Arrêt (retourne à l'affichage miniature)
	Passe à la vidéo suivante	Passe à la photo suivante
	Retourne au début de la scène	Retourne à la photo précédente
	Recherche avant	-
	Recherche arrière	-
	Ralenti avant	-
	Ralenti arrière	-

Lecture sur poste TV

1 Branchez l'appareil à la TV.

* Pour plus de détails, consultez le manuel d'utilisation de votre TV.

- Appuyez sur la touche Alimentation (⏻) pendant plus de 2 secondes pour éteindre cette unité.

■ Lecture en qualité HD

Si vous utilisez une télévision HD, vous pouvez effectuer la lecture en qualité HD en utilisant la connexion HDMI.

Connecter au terminal HDMI

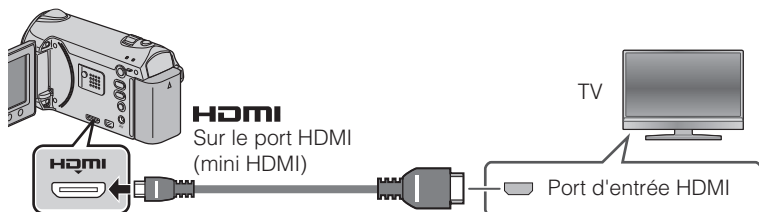

Connecter au terminal COMPONENT

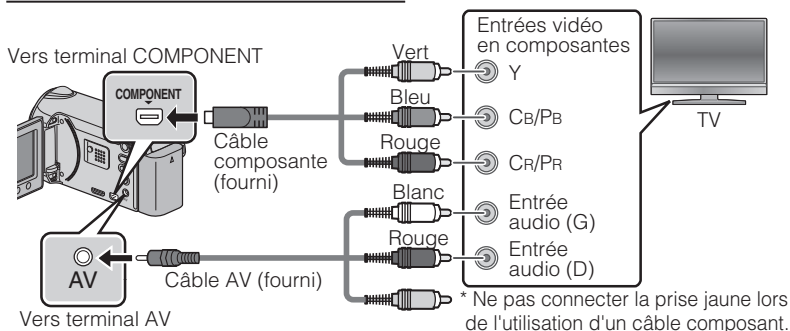

REMARQUE

- Pour toute question ou tout problème concernant les réglages de la TV dans le mode approprié, veuillez vous adresser au fabricant de la TV.
- Utilisez un câble HDMI à grande vitesse (câble catégorie 2) comme le mini-câble HDMI.
- Pendant la lecture en qualité HD, réglez sur "SORTIE COMPOSANTES" dans le menu des réglages de connexion sur "1080i". La vidéo sort en qualité standard si le réglage reste sur "480i".

■ Lecture en qualité standard

Si vous utilisez un téléviseur classique, vous pouvez lire en qualité standard en vous connectant au terminal AV.

Connecter au terminal AV

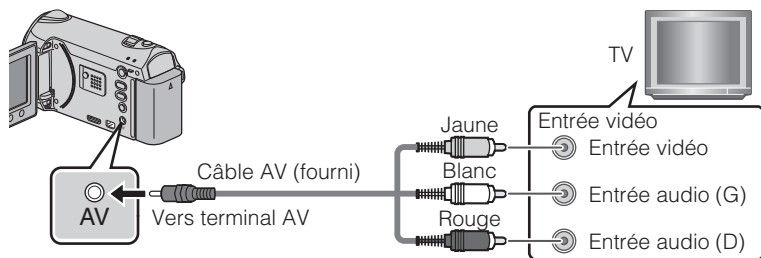

2 Connecter l'adaptateur secteur. (P.6)

- Cette unité s'allume automatiquement lorsque l'adaptateur CA est branché.

3 Sélectionner l'entrée d'alimentation de la TV.

4 Lire un fichier. (P.13)

■ Lire avec l'heure/la date affichée(s)

Réglez "AFFICHER SUR TV" dans le menu de réglage des branchements sur "MARCHE".







Vous pouvez également régler "AFFICHAGE SUR ECRAN" dans le menu lecture sur "AFFICHER TOUT" ou "AFFICHER SEUL. DATE".

■ Lorsque les photos ne rendent pas un aspect naturel sur la TV

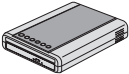
Les photos ne s'affichent pas correctement sur la TV.	<ul style="list-style-type: none"> • Déconnectez le câble et reconnectez-le. • Redémarrez cette unité en l'éteignant et en la rallumant.
Les images sont projetées verticalement sur la TV.	<ul style="list-style-type: none"> • Réglez "SORTIE VIDEO" dans le menu de réglage des branchements sur "4:3".
Les images sont projetées horizontalement sur la TV.	<ul style="list-style-type: none"> • Ajustez correctement l'écran de la TV.
Les images ont des couleurs bizarres.	<ul style="list-style-type: none"> • Lorsque la vidéo a été enregistrée avec "x.v.Color" réglé sur "MARCHE", réglez les paramètres x.v.Color de la télévision sur Activé. • Ajustez correctement l'écran de la TV.

Copie des fichiers

Vous pouvez créer des disques ou copier des fichiers sur cette unité en la connectant à divers appareils.

Appareil	Qualité standard		Qualité HD			Page
	VHS	DVD	AVCHD DVD	Blu-ray Disc	HDD	
Graveur DVD 	-	✓	✓	-	-	P.17
Blu-ray dur externe 	-	✓	✓	✓	-	P.17
Enregistreur Blu-ray 	-	*1	*1	*1	*1	-
Enregistreur DVD 	*1	✓	-	-	*1	P.20
Magnétoscope 	✓	-	-	-	-	P.20
Lecteur de disque dur externe 	-	-	-	-	✓	-
PC 	-	*2	*2	*2	✓	P.21

*1 La méthode de copie de fichiers ou de création de disques varie selon le dispositif utilisé. Pour plus de détails, consultez le manuel d'utilisation de l'appareil.

*2 Pour plus de détails concernant la création d'un disque via un ordinateur, veuillez vous référer au Manuel d'utilisation.

Créer des disques avec un graveur de DVD ou un lecteur externe Blu-ray

1 Fermez l'écran LCD et branchez.

- 1 Connectez l'adaptateur CA de cette unité.
- 2 Connectez l'adaptateur CA du graveur de DVD.
- 3 Connectez le câble USB fourni avec le graveur de DVD.

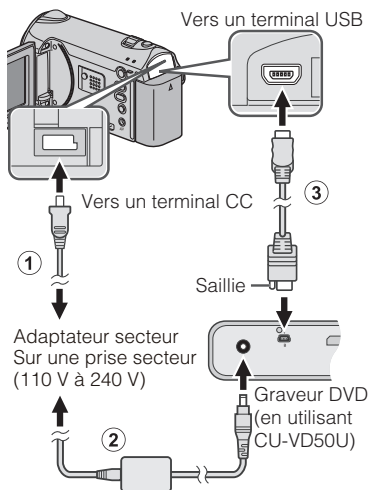

* Consultez également le manuel d'instructions du graveur de DVD ou du lecteur externe Blu-ray.

2 Allumez le graveur de DVD ou le lecteur Blu-ray externe et insérez un nouveau disque.

3 Ouvrez l'écran LCD.

- L'unité s'allume et le menu SAUVEGARDE apparaît.
- Lorsque le câble USB est connecté, le menu SAUVEGARDE est affiché.

■ Pour lire le disque créé

Lecture sur un dispositif compatible AVCHD.

■ Lecteur de DVD compatible

- CU-VD50U
- CU-VD3U

■ Lecteur externe Blu-ray compatible

- LG: Modèle No BE06LU10
Pour le raccorder au lecteur Blu-ray externe, utilisez un câble USB avec des connecteurs Mini-A (Mâle) et Mini-B (Mâle).

Pour utiliser le câble USB fourni avec le lecteur Blu-ray externe, achetez le câble d'extension USB.

- Mini-A (Mâle) – A (Femelle)
(Numéro de pièce: QAM0852-001)

* Consultez votre revendeur JVC le plus proche.

REMARQUE

- Le temps d'enregistrement sur le disque varie en fonction du mode d'enregistrement.
- Lorsqu'il est connecté à cette caméra, toutes les touches sur le lecteur de DVD (CU-VD50U), autres que les touches de mise en marche et d'éjection ne fonctionneront pas.

Démarrer

Enregistrement

Lecture

Copie

Informations supplémentaires

Copier tous les fichiers

Sélectionner le mode vidéo ou photo.

- 1** Sélectionnez “CREER AVEC TOUT” (vidéo) ou “TOUT ENREGISTRER” (photo), et appuyez sur **OK**.

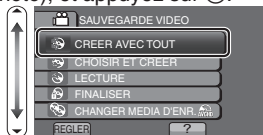

Vous pouvez changer le support de sauvegarde en sélectionnant “CHANGER MEDIA D'ENR.”. (Pour plus d'informations, veuillez vous rapporter au Manuel d'utilisation.)

- En sélectionnant “Blu-ray DISC”, vous pouvez sauvegarder des vidéos dans un disque Blu-ray disc en qualité haute définition. (Lecteurs Blu-ray externes uniquement)
- En sélectionnant “DVD(AVCHD)”, vous pouvez sauvegarder des vidéos dans un DVD en qualité haute définition.
- En sélectionnant “DVD-Video”, vous pouvez sauvegarder des vidéos dans un DVD, après les avoir converties en qualité d'image standard.

- 2** Sélectionnez le média sur lequel effectuer la copie.



- 3** Sélectionnez le menu souhaité puis appuyez sur **OK**.

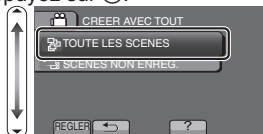

“TOUTE LES SCENES” (vidéo)
“TOUTES LES IMAGES” (photo):

Toutes les vidéos et les photos dans cet appareil sont copiées.

“SCENES NON ENREG.” (vidéo)
“IMAGES NON ENREG.” (photo):

Les vidéos et les photos qui n'ont jamais été copiées sont automatiquement sélectionnées et copiées.

- 4** Sélectionnez “EXECUTER” et appuyez sur **OK**.



Nombre de disques requis

- 5** Sélectionnez “OUI” ou “NON”, et appuyez sur **OK**.

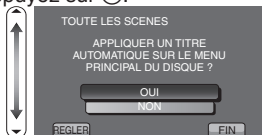

- OUI** : Affiche les vidéos avec des dates d'enregistrement similaires par groupes.
NON : Affiche les vidéos par dates d'enregistrement.

- 6** Sélectionnez “EXECUTER” et appuyez sur **OK**.

- Lorsque “INTRODUIRE NOUVEAU DISQUE” apparaît, changez le disque.

- 7** Une fois la création terminée, appuyez sur **OK**.

- 8** Fermez l'écran LCD, puis débranchez le câble USB.

■ Lorsque “FINALISER ?” apparaît

Ceci apparaît lorsque “FINALISATION AUTO” dans le menu des réglages de la caméra est réglé sur “ARRET”.

- Pour effectuer une lecture sur d'autres dispositifs, sélectionnez “OUI” et appuyez sur **OK**.
- Pour ajouter ultérieurement davantage de fichiers sur le DVD, sélectionnez “NON” et appuyez sur **OK**.

Sélectionner les fichiers à copier

Sélectionner le mode vidéo ou photo.

- 1** Sélectionnez "CHOISIR ET CREER" (vidéo) ou "CHOISIR/ENREGISTRER" (photo), et appuyez sur **OK**.



Vous pouvez changer le support de sauvegarde en sélectionnant "CHANGER MEDIA D'ENR.". (Consultez P.18 ou le Manuel d'utilisation.)

- 2** Sélectionnez le média sur lequel effectuer la copie.

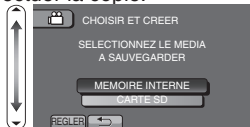

- 3** Sélectionnez le menu souhaité puis appuyez sur **OK**.

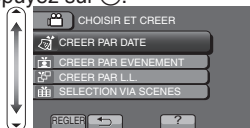

**"CREER PAR DATE" (vidéo)/
"ENREGISTRER PAR DATE" (photo):**

Les vidéos et les photos sont triées et copiées en fonction de la date à laquelle elles ont été enregistrées. ➔

Vers **A**
"CREER PAR EVENEMENT" (vidéo seulement)*:

Les vidéos sont triées et copiées en fonction de la date à laquelle elles ont été enregistrées.

"CREER PAR L.L." (vidéo seulement)*:

Sélectionner et copier sur la liste de lecture souhaitée.

* Pour plus d'informations, veuillez vous rapporter au Manuel d'utilisation.

**"SELECTION VIA SCENES" (vidéo)/
"CHOISIR DES IMAGES" (photo):**
Sélectionnez et copiez les vidéos et les photos désirées individuellement. ➔

Vers **B**

A CREER PAR DATE/ ENREGISTRER PAR DATE

- ① Sélectionnez une date d'enregistrement et appuyez sur **OK**.



- Seuls les fichiers avec la date sélectionnée vont être copiés.
- Les opérations de réglage suivantes sont les mêmes que celles mentionnées dans les étapes 4 à 8 de la page précédente.

B SELECTION VIA SCENES/ CHOISIR DES IMAGES

- ① Sélectionnez un fichier.



Coche apparaît

- Appuyez sur **OK** (✓) pour ajouter un repère.
- ② Après avoir sélectionné les fichiers, appuyez sur "ENREG."
- Les opérations de réglage suivantes sont les mêmes que celles mentionnées dans les étapes 4 à 8 de la page précédente.

■ Vérification d'un disque créé

Sélectionnez "LECTURE" à l'étape 1.

ATTENTION

- Ne coupez pas le courant ni retirez le câble USB jusqu'à ce que la création soit terminée.
- Les vidéos et les photos ne peuvent pas être copiées sur le même disque.
- Les fichiers qui ne sont pas sur l'écran d'index pendant la lecture ne peuvent être copiés.

Démarrer

Enregistrement

Lecture

Copie

Informations supplémentaires

Copier des fichiers en connectant l'appareil à un magnétoscope/enregistreur DVD

Vous pouvez copier des vidéos en qualité standard en connectant l'appareil à un magnétoscope ou à un enregistreur DVD.
Pour plus de détails, consultez le manuel d'utilisation de la TV, du magnétoscope, de l'enregistreur DVD, etc.

1 Connectez l'appareil à un magnétoscope/enregistreur DVD.

- Appuyez sur la touche Alimentation (⏻) pendant plus de 2 secondes pour éteindre cette unité.

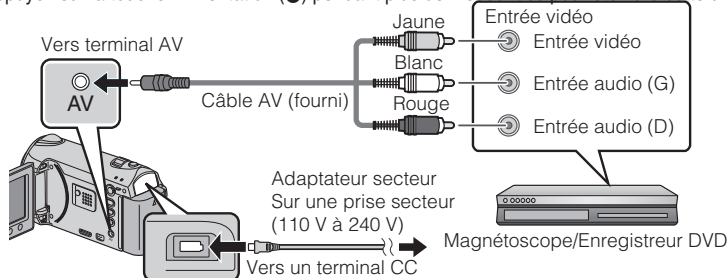

- Cette unité s'allume automatiquement lorsque l'adaptateur CA est branché.

2 Sélectionner le mode de lecture.

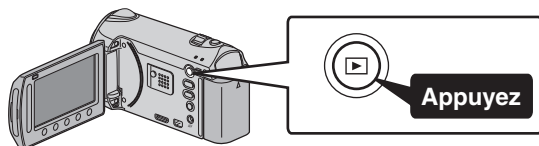

3 Préparez l'enregistrement.

Préparation de la TV et du magnétoscope/enregistreur DVD

- Basculez vers une entrée externe compatible.
- Insérez un DVD ou une cassette VHS vierge compatible à copier.

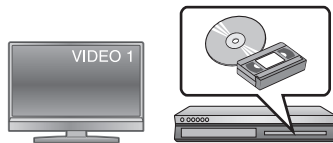

Préparation de cette unité

- Réglez "SORTIE VIDEO" dans le menu des réglages des branchements sur le rapport hauteur/largeur ("4:3" ou "16:9") de la TV concernée.
- Pour inclure la date lors de la copie des fichiers, réglez "AFFICHER SUR TV" dans le menu des réglages des branchements sur "MARCHE". Vous pouvez également régler AFFICHAGE SUR ECRAN dans le menu de lecture sur AFFICHER SEUL. DATE.

4 Lancez l'enregistrement.

- Lancez la lecture sur l'unité (P.13) puis appuyez sur la touche d'enregistrement du lecteur.
- Une fois la lecture terminée, arrêtez l'enregistrement.

Copie vers l'ordinateur

Vérifier les configurations système requises (conseils)

■ Ordinateur Windows

Vous pouvez copier les fichiers vers un ordinateur via le logiciel fourni. Cliquez avec le bouton droit de la souris sur "Ordinateur" (ou "Poste de travail") dans le "démarrer" menu et sélectionnez "Propriétés" pour vérifier les éléments suivants.

• Windows 7 / Windows Vista

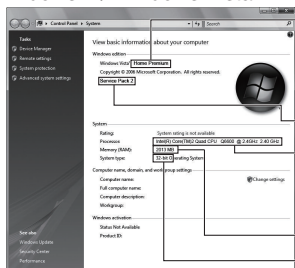

- Windows 7
Home Premium (versions préinstallées uniquement)
- Windows Vista
Home Basic or Home Premium (versions préinstallées uniquement)
- Service Pack 2 (Windows Vista uniquement)
- Processeur :
UC Intel Core Duo 1,66 GHz ou plus (UC Intel Core 2 Duo 2,13 GHz ou plus recommandé)
- Mémoire : Au moins 2 Go
- Type de système : 32-bit / 64-bit

• Windows XP

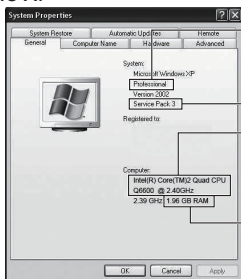

- Windows XP
Home Edition or Professional (versions préinstallées uniquement)
- Service Pack 3
- Processeur :
UC Intel Core Duo 1,66 GHz ou plus (UC Intel Core 2 Duo 2,13 GHz ou plus recommandé)
- Mémoire : Au moins 1 Go

• Autres configurations requises

Affichage: 1024x768 pixels ou supérieure (1280x1024 pixels ou supérieure recommandée)

Graphique: Intel G965 ou supérieure recommandée

REMARQUE

- Si votre PC n'a pas la configuration requise mentionnée ci-dessus, le logiciel fourni ne peut pas être utilisé. L'utilisation d'un graveur DVD est recommandée (optionnel).
- Vous ne pouvez pas enregistrer de photos sur disque à partir du logiciel fourni.
- Pour plus d'informations, veuillez contacter le fabricant de votre ordinateur.
- Les utilisateurs de Mac peuvent utiliser le logiciel fourni avec l'ordinateur Mac

Démarrer

Enregistrement

Lecture

Copie

Informations supplémentaires

■ Ordinateur Mac

Copiez les vidéos et les photos vers un ordinateur en suivant la méthode suivante.

- 1 Fermez l'écran LCD et raccordez à un ordinateur. (P.23)
- 2 Ouvrez l'écran LCD et affichez le menu USB.
- 3 Sélectionnez "LECTURE SUR PC" et appuyez sur **OK**.
- 4 Double-cliquez sur l'icône "EVERIO_MEM" ou "EVERIO_SD" du bureau.
- 5 Cliquez sur l'icône d'affichage de la colonne.
- 6 Copiez les fichiers dans n'importe quel autre dossier de l'ordinateur (bureau, etc.).

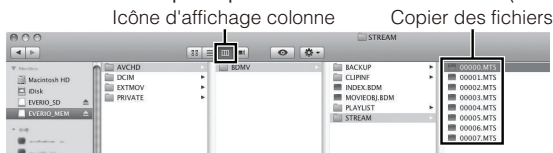

- Les dossiers ou fichiers supprimés/déplacés/renommés sur l'ordinateur ne pourront plus être lus sur ce unité.
- Lorsque vous débranchez cet appareil de l'ordinateur, glissez & déposez l'icône "EVERIO_MEM" ou "EVERIO_SD" dans la corbeille de l'ordinateur.

Installer le logiciel fourni

Vous pouvez afficher les photos enregistrées au format calendrier et les modifier avec le logiciel qui vous a été fourni.

1 Chargez le CD-ROM fourni dans votre PC.

(Windows 7 / Windows Vista uniquement)

- 1 Cliquez sur "Exécuter INSTALL.EXE" dans la boîte de dialogue de lecture automatique.
- 2 Cliquez sur "Continuer" sur l'écran de contrôle du compte d'utilisateur.
 - "Installation du logiciel" apparaît alors à l'écran après quelques instants.
 - S'il n'apparaît pas, double-cliquez sur l'icône du CD-ROM dans "Poste de travail".

2 Cliquez sur "Installation standard".

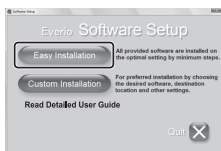

- Suivez les instructions qui s'affichent à l'écran.

3 Cliquez sur "Terminer".

4 Cliquez sur "FIN".



- Quitte l'installation de Everio MediaBrowser et les icônes sont créées sur le bureau.

REMARQUE

Pour visionner le Manuel d'utilisation, connectez-vous à l'Internet et cliquez sur "Lire le manuel d'utilisation" à l'étape 2.

Sauvegarder tous les fichiers

Avant de procéder à la sauvegarde, assurez-vous de disposer de suffisamment d'espace libre sur le disque dur de votre ordinateur.

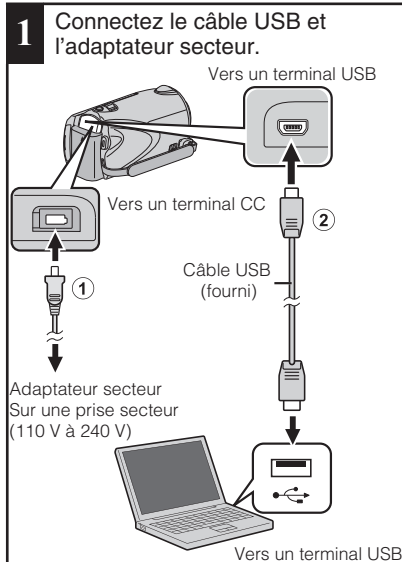

2 Ouvrez l'écran LCD.

3 Sélectionnez "SAUVEGARDER" et appuyez sur **OK**.



- Le logiciel fourni Everio MediaBrowser se lance sur votre ordinateur. Les opérations suivantes doivent être effectuées sur l'ordinateur.

4 Sélectionnez le volume.

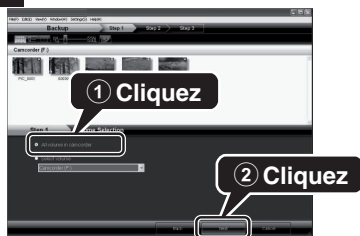

5 Lancez la sauvegarde.

Destination d'enregistrement
(ordinateur)



6 Une fois la sauvegarde terminée, cliquez sur "OK".

En cas de problème avec le logiciel Everio MediaBrowser fourni, veuillez consulter le "Centre de support client Pixela".

■ Débrancher cette unité de l'ordinateur

① Cliquez sur "Retirer le matériel".



② Cliquez sur "Retirer Périphérique de stockage de masse USB en toute sécurité".

③ (sous Windows Vista) Cliquez sur "OK".

④ Débranchez le câble USB et fermez l'écran LCD.

Démarrer

Enregistrement

Lecture

Copie

Informations supplémentaires

Via le menu

Vous pouvez configurer différents réglages via le menu.

1 Affichez le menu.

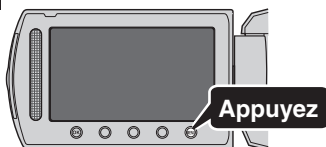

- Le menu varie en fonction du mode que vous utilisez.

2 Sélectionnez le menu souhaité puis appuyez sur **OK**.



3 Sélectionnez le réglage souhaité puis appuyez sur **OK**.



■ Pour quitter l'écran

Appuyez sur **MENU** (quitter).

■ Pour revenir à l'écran précédent

Appuyez sur "**←**".

■ Pour afficher le fichier d'aide

Appuyez sur "**?**".

- Il est possible que le fichier d'aide ne soit pas disponible pour certains articles.

- Pour plus d'informations concernant les réglages, veuillez vous référer au Manuel d'utilisation.**

Informations du support client

L'utilisation de ce logiciel est autorisée selon les termes de sa licence.

JVC (pour toutes questions concernant cette unité)

Préparez les informations suivantes avant de contacter l'agence ou le bureau JVC local le plus proche à propos de ce logiciel (réseau de service après-vente mondial JVC : <http://www.jvc-victor.co.jp/english/worldmap/index-e.html>).

- Nom du produit, modèle, numéro de série, problème, message d'erreur
 - Ordinateur (fabricant, modèle (bureau/portable), UC, SE, mémoire (Mo/Go), espace disque disponible (Go))
- Veuillez noter que la réponse à vos questions peut prendre un certain temps en fonction de leur nature. JVC ne peut pas répondre aux questions concernant le fonctionnement de base de votre ordinateur, ou aux questions concernant les spécifications ou les performances du système d'exploitation, d'autres applications ou pilotes.

Pixela (pour toutes questions concernant le logiciel fourni)

Région	Langue	N° de téléphone
États-Unis et Canada	Anglais	+1-800-458-4029 (numéro gratuit)
Europe (Royaume-Uni, Allemagne, France et Espagne)	Anglais/Allemand/Français/Espagnol	+800-1532-4865 (numéro gratuit)
Autres pays en Europe	Anglais/Allemand/Français/Espagnol	+44-1489-564-764
Asie (Philippines)	Anglais	+63-2-438-0090
Chine	Chinois	10800-163-0014 (numéro gratuit)

Page d'accueil : <http://www.pixela.co.jp/oem/jvc/mediabrowser/e/>

Veuillez visiter notre site Web pour obtenir les dernières informations et télécharger des fichiers.

Durée d'enregistrement/Nombre de photos

Vous pouvez vérifier la durée d'enregistrement de vos vidéos en cliquant sur la touche  (Alimentation/Information).

Durée d'enregistrement vidéo approximative

Qualité	Mémoire intégrée (32 Go)	Carte SDHC			
		4 Go	8 Go	16 Go	32 Go
UXP	2 h 57 m	21 m	44 m	1 h 29 m	2 h 58 m
XP	4 h 9 m	31 m	1 h 2 m	2 h 5 m	4 h 12 m
SP	5 h 54 m	43 m	1 h 28 m	2 h 58 m	5 h 57 m
EP	14 h 45 m	1 h 49 m	3 h 41 m	7 h 26 m	14 h 53 m

- La durée d'enregistrement vidéo approximative est juste indicative. La durée d'enregistrement réelle peut être raccourcie en fonction de l'environnement de prise de vue.

Nombre approximatif de photos (unité: Nombre de prises de vue)

Taille d'image	Qualité	Carte SDHC				Mémoire intégrée (32 Go)
		4 Go	8 Go	16 Go	32 Go	
3520×2640 (4:3)	FIN	940	1900	3800	7690	7610
	STANDARD	1460	2940	5890	9999	9999
3072×2304 (4:3)	FIN	1230	2490	4980	9999	9960
	STANDARD	1960	3960	7920	9999	9999
2592×1944 (4:3)	FIN	1740	3500	7000	9999	9999
	STANDARD	2720	5490	9999	9999	9999
1600×1200 (4:3)	FIN	4440	8950	9999	9999	9999
	STANDARD	7500	9999	9999	9999	9999
640×480 (4:3)	FIN	9999	9999	9999	9999	9999
	STANDARD	9999	9999	9999	9999	9999
3520×1984 (16:9)	FIN	1250	2510	5030	9999	9999
	STANDARD	1960	3960	7920	9999	9999
3072×1728 (16:9)	FIN	1660	3350	6710	9999	9999
	STANDARD	2610	5250	9999	9999	9999
2592×1456 (16:9)	FIN	2260	4560	9120	9999	9999
	STANDARD	3530	7100	9999	9999	9999
1920×1080 (16:9)	FIN	4140	8330	9999	9999	9999
	STANDARD	6310	9999	9999	9999	9999
1280×720 (16:9)	FIN	8570	9999	9999	9999	9999
	STANDARD	9999	9999	9999	9999	9999

Démarrer

Enregistrement

Lecture

Copie

Informations
supplémentaires

Durée d'enregistrement approximative (avec batterie)

Batterie	Durée d'enregistrement réelle	Durée d'enregistrement continue
BN-VG114U	45 m	1 h 20 m
BN-VG121U	1 h 10 m	2 h 5 m

- Les valeurs mentionnées ci-dessus se rapportent à celles figurant lorsque "TORCHE" est réglé sur "ARRET" et "RETROECL. MONITEUR" sur "STANDARD".
- La durée d'enregistrement réelle peut être plus courte si le zoom est utilisé ou si l'enregistrement est arrêté à plusieurs reprises. (Il est recommandé de préparer la batterie pour trois fois la durée d'enregistrement prévue.)
- Lorsque la durée de vie de la batterie est atteinte, la durée d'enregistrement raccourcit, même si la batterie est entièrement chargée. (Remplacez la batterie par une nouvelle.)

Dépannage



Avant de demander du service, consultez le tableau suivant ou la section Dépannage du Manuel d'utilisation. Si les solutions proposées dans le tableau ne résolvent pas votre problème, consultez votre revendeur JVC ou le centre de services JVC le plus proche pour plus d'instruction. Consultez également les FAQ sur les nouveaux produits, sur le site Internet de JVC. Veuillez aussi consulter les informations Q&A sur les nouveaux produits sur le site Internet de JVC (<http://www.jvc.com>).

Cette unité est un périphérique contrôlé par micro-ordinateur. Les décharges électrostatiques, les bruits externes et les interférences (provenant d'une TV ou d'une radio par exemple) peuvent empêcher la caméra de fonctionner correctement. Si tel est le cas, réinitialisez cette unité.

■ Réinitialisez cette unité si elle ne fonctionne pas correctement ou si "Erreur ..." apparaît à l'écran.

- ① Coupez l'alimentation. (fermez l'écran LCD.)
- ② Enlevez l'adaptateur secteur et la batterie de l'unité, replacez-les puis rallumez le courant.

Problème

	Problème	Action	Page	
Alimentation	POWER/CHARGE le voyant se met à clignoter lorsque l'écran LCD est fermé.	<ul style="list-style-type: none"> • La batterie est en train de charger. 	P.6	
	Enregistrement	Aucun enregistrement ne peut être réalisé.	<ul style="list-style-type: none"> • Vérifiez la touche . • Définissez le mode d'enregistrement avec la touche . 	P.9 P.13
Lecture		L'enregistrement s'arrête de lui-même.	<ul style="list-style-type: none"> • Éteignez l'unité, patientez quelques minutes, puis rallumez-la. (Cette unité s'arrête automatiquement pour protéger le circuit en cas d'augmentation de la température.) • L'enregistrement s'arrête automatiquement après 12 heures d'enregistrement continu. 	- -
			La date/l'heure ne s'affiche (nt) pas.	<ul style="list-style-type: none"> • Régler en conséquence "AFFICHAGE SUR ECRAN" dans le menu de lecture.

Le son ou la vidéo est interrompu(e).	<ul style="list-style-type: none"> La lecture est parfois interrompue aux sections qui connectent deux scènes. Il ne s'agit pas d'un dysfonctionnement. 	-
Le voyant ne clignote pas lors du chargement de la batterie.	<ul style="list-style-type: none"> Vérifiez la charge restante de la batterie. (Lorsque la batterie est complètement chargée, le voyant ne clignote pas.) En cas de charge dans des endroits chauds ou froids, assurez-vous que la batterie est chargée dans la plage de température requise. (Sans quoi, la batterie risque de ne plus être protégée pendant la charge.) 	P.9 P.6
La curseur et les touches de fonctionnement ne fonctionnent pas.	<ul style="list-style-type: none"> Retirez vos gants, le cas échéant. Touchez le curseur et les touches avec vos doigts pour les faire fonctionner. (Si malgré cela ils ne fonctionnent toujours pas, touchez-les avec vos ongles ou la pointe d'un stylo.) 	- -
L'unité surchauffe.	<ul style="list-style-type: none"> Il ne s'agit pas d'un dysfonctionnement. (L'unité peut chauffer lorsqu'elle est utilisée pendant un certain temps.) 	-

Messages d'avertissement

Messages d'avertissement	Action	Page
ERREUR D'ENREGISTREMENT	<ul style="list-style-type: none"> Éteignez et rallumez l'unité. Si malgré tout vous ne parvenez pas à résoudre le problème, sauvegardez vos fichiers et exécutez "FORMAT. MEM. INTERNE" ou "FORMATER LA CARTE SD" dans le menu des réglages de support. (Toutes les données seront supprimées.) 	- -
SCENE INCOMPATIBLE (Vidéo)/ FICHIER INCOMPATIBLE (Photo)	<ul style="list-style-type: none"> Utilisez un fichier enregistré avec cette unité. (Les fichiers enregistrés avec d'autres périphériques peuvent ne pas être lus correctement. Si le fichier a été enregistré avec cette unité, il est certainement corrompu.) 	-
SAUVEGARDER PERIODIQUEMENT SUR PC OU DISQUE LES DONNEES ENREGISTREES	<ul style="list-style-type: none"> Connecter et copier vos données vers un ordinateur. 	P.23
TROP PEU DE DONNEES ENREGISTREES SAUVEGARDE IMPOSSIBLE	<ul style="list-style-type: none"> Si un enregistrement vidéo est arrêté et que le temps actuel d'enregistrement affiché est de "0:00:00:17" ou moins, la vidéo ne pourra être enregistrée. 	-

Mises en garde

Adaptateur secteur

Utilisation de l'adaptateur secteur en dehors des États-Unis.

L'adaptateur secteur fourni dispose d'une sélection automatique de la tension dans la gamme 110 V à 240 V CA.

UTILISATION DE L'ADAPTATEUR DE PRISE DE SECTEUR

Lors du branchement du cordon d'alimentation de l'appareil à une prise de secteur différente du standard national américain C73, utiliser un adaptateur de prise nommé "Siemens Plug", comme indiqué ci-dessous.

Pour cet adaptateur de prise secteur, consulter votre revendeur JVC le plus proche.

Adaptateur de prise

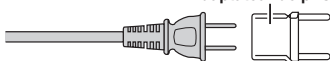

Batteries

La batterie fournie est une batterie au lithium-ion. Avant d'utiliser la batterie fournie ou une batterie en option, bien lire les consignes suivantes :

● Pour éviter tout accident ... ne pas brûler.

... **ne pas** court-circuiter les bornes. Maintenir celle-ci éloignée de tout objet métallique lorsqu'elle n'est pas utilisée. En cas de transport, s'assurer que le cache de la batterie fournie est en place. Si vous avez égaré le cache de la batterie, placer celle-ci dans un sac plastique.

... **ne pas** modifier ni démonter.

... **ne pas** exposer la batterie à des températures supérieures à 60 °C car celle-ci risquerait de surchauffer, d'exploser ou de prendre feu.

... utiliser uniquement les chargeurs spécifiés.

● Pour éviter tout endommagement et prolonger la durée de vie utile

... ne pas soumettre à un choc inutile.

... recharger à l'intérieur d'une plage de température de 10°C à 35°C. Des températures basses peuvent prolonger la durée de charge, ou même dans certains cas arrêter la recharge. Des températures élevées peuvent empêcher une charge complète, ou même dans certains cas arrêter la recharge.

... entreposer dans un endroit frais et sec. Toute exposition prolongée à de températures élevées accélérera la décharge naturelle et diminuera la durée de vie utile.

... charger et décharger complètement la batterie tous les 6 mois lors d'un entreposage pendant une période de temps prolongée.

... retirer l'appareil du chargeur ou le débrancher lorsque vous ne vous en servez pas ; certains appareils, même éteints, continuent de consommer du courant.

Bornes

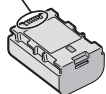

ATTENTION:



La batterie que vous vous êtes procurée est recyclable. Pour des renseignements sur le recyclage de cette batterie, veuillez composer le 1-800-8-BATTERY. (États-Unis et Canada seulement)

Support d'enregistrement

● Veiller à suivre les directives ci-dessous pour éviter d'altérer ou d'endommager les données enregistrées.

- Ne pas déformer ou laisser tomber le support d'enregistrement, ou le soumettre à une forte pression, des secousses ou des vibrations.
 - Ne pas éclabousser le support d'enregistrement avec de l'eau.
 - Ne pas utiliser, remplacer ou entreposer le support d'enregistrement dans des endroits fortement exposés à de l'électricité statique ou à des parasites électriques.
 - Ne pas mettre le caméscope hors tension ou retirer la batterie ou l'adaptateur secteur pendant la prise de vue, la lecture ou l'accès au support d'enregistrement.
 - Ne pas placer le support d'enregistrement à proximité d'objets possédant un fort champ magnétique ou émettant de fortes ondes électromagnétiques.
 - Ne pas ranger le support d'enregistrement dans des endroits exposés à une température élevée ou à une forte humidité.
 - Ne pas toucher les pièces métalliques.
- Quando si formattano o si cancellano i dati utilizzando la Media camera, solo le informazioni di gestione dei file vengono modificate. Les données ne sont pas complètement effacées du support d'enregistrement. Qualora si desidera cancellare completamente tutti i dati, si consiglia di utilizzare software disponibile in commercio progettato specificamente a tale scopo, oppure di distruggere fisicamente la Media camera con un martello, ecc.

Écran LCD

● Pour éviter tout endommagement de l'écran LCD, NE PAS

... le pousser trop fortement ou lui faire subir des chocs.
... placer le caméscope avec l'écran LCD en dessous.

● Pour prolonger sa durée de vie utile

... éviter de le frotter à l'aide d'un chiffon rugueux.

Appareil principal

● Pour votre sécurité, NE PAS

- ... ouvrir le boîtier du caméscope.
- ... démonter ou modifier l'appareil.
- ... laisser pénétrer des substances inflammables, de l'eau ou des objets métalliques dans l'appareil.
- ... retirer la batterie ou débrancher l'appareil pendant que celui-ci est sous tension.
- ... laisser la batterie à l'intérieur du caméscope lorsque celui-ci n'est pas utilisé.
- ... placer des sources de flammes nues, telles que des bougies allumées, sur l'appareil.
- ... exposer l'appareil à l'égouttage ou aux éclaboussures.
- ... laisser s'accumuler de la poussière ou placer des objets métalliques sur la prise d'alimentation ou une prise de courant murale.
- ... insérer des objets dans le caméscope.

● Eviter d'utiliser l'appareil

- ... dans des endroits trop humides ou poussiéreux.
- ... dans des lieux exposés à de la suie ou à de la vapeur (par exemple, près d'une cuisinière).
- ... dans des endroits trop exposés aux chocs ou vibrations.
- ... près d'un téléviseur.
- ... près d'appareils générant des champs magnétiques ou électriques intenses (haut-parleurs, antennes de diffusion, etc.).
- ... dans des lieux exposés à des températures extrêmement élevées (au-delà de 40°C) ou extrêmement basses (en deçà de 0°C).

● NE PAS laisser l'appareil

- ... dans des lieux exposés à des températures supérieures à 50°C.
- ... dans des lieux exposés à des taux d'humidité extrêmes (en deçà de 35 % ou au-delà de 80 %) en plein soleil.
- ... dans une voiture hermétiquement fermée en période estivale.
- ... près d'un radiateur.
- ... en hauteur, sur un téléviseur par exemple. Si l'appareil est placé en hauteur alors que le câble est raccordé, celui-ci peut être coincé et l'appareil peut tomber. Dans ce cas, il risque de ne plus fonctionner.

● Pour protéger l'appareil, NE PAS

- ... le mouiller.
- ... le faire tomber ou le cogner contre des objets durs.
- ... le soumettre à trop de chocs ou vibrations durant le transport.
- ... maintenir l'objectif orienté vers des objets extrêmement lumineux pendant trop longtemps.
- ... exposer l'objectif à la lumière directe du soleil.
- ... le balancer inutilement par la dragonne.
- ... trop balancer l'étui souple lorsque le caméscope est à l'intérieur.
- ... placer le caméscope dans des endroits poussiéreux ou avec du sable, comme une plage.

● Pour éviter une chute de l'appareil,

- Serrer la ceinture de la poignée fermement.
- Lors de l'utilisation du caméscope avec un trépied, fixer fermement l'appareil sur le trépied. Si le caméscope se détache et tombe, il peut causer des blessures ou être endommagé. Si un enfant utilise l'appareil, un adulte doit être présent.

Déclaration de conformité

Numéro de modèle : GZ-HM550BU
Nom de marque : JVC
Personne responsable : JVC AMERICAS CORP.
Adresse : 1700 Valley Road Wayne, N. J. 07470
Numéro de téléphone : 973-317-5000

Cet ensemble se conforme à la partie 15 des règles de la FCC (Federal Communications Commission). Le fonctionnement est sujet aux deux conditions suivantes : (1) Cet appareil ne peut pas causer d'interférences nuisibles, et (2) cet appareil doit accepter toute interférence reçue, comprenant des interférences qui peuvent causer un mauvais fonctionnement.

Des changements ou modifications non approuvés par JVC peuvent annuler le droit de l'utilisateur de faire fonctionner l'appareil. Cet appareil a été testé et il a été reconnu qu'il se conforme aux limites concernant l'appareillage informatique de classe B correspondant à la partie 15 des règles de la FCC. Ces limites sont conçues pour garantir une protection raisonnable contre des interférences nuisibles dans les installations résidentielles. Cet appareil génère, utilise et peut émettre de l'énergie des fréquences radio et, s'il n'est pas installé et utilisé selon les instructions du fabricant, peut causer des interférences nuisibles en communications radio. Cependant, il ne peut pas être garanti que des interférences ne se produiront pas dans certaines installations particulières. Si cet appareil provoque des interférences avec la réception radio ou de télévision, ce qui peut être vérifié en alimentant l'appareil et en coupant son alimentation, nous conseillons à l'utilisateur d'essayer d'éliminer ces interférences par l'un ou plusieurs des moyens suivants :

- Réorienter ou déplacer l'antenne de réception.
- Augmenter la séparation entre l'appareil et le récepteur.
- Brancher l'appareil sur une prise de courant d'un circuit différent de celui sur lequel le récepteur est branché.
- Consulter le revendeur ou un technicien radio/TV compétent pour vous aider.

Cet appareil numérique de la classe B est conforme à la norme NMB-003 du Canada.

Caractéristiques techniques

Caméra	
Alimentation	Utiliser un adaptateur secteur: 5,2 V CC, Utiliser une batterie: 3,6 V CC
Consommation	3,2 W (lorsque la "TORCHE" est réglée sur "ARRET" et que le "RETROECL. MONITEUR" est réglée sur "STANDARD"), Consommation de courant nominal: 1,8A
Dimensions (mm)	55 x 62 x 110 (2-1/4" x 2-1/2" x 4-3/8") (L x H x D: sans la dragonne)
Masse	Environ 260 g (0,57 lbs) (caméra uniquement), Environ 300 g (0,66 lbs) (avec la batterie fournie)
Environnement d'exploitation	Température d'opération autorisée: 0°C à 40°C (32°F à 104°F) Température de stockage autorisée: -20°C à 50°C (-4°F à 122°F) Humidité de fonctionnement autorisée: 35 % à 80 %
Périphérique de capture d'image	1/2,3" 10 620 000 pixels (CMOS)
Zone d'enregistrement (vidéo)	5 650 000 pixels (zoom optique), 2 070 000 à 5 650 000 pixels (zoom dynamique)
Zone d'enregistrement (photo)	9 290 000 pixels (4:3), 6 980 000 pixels (16:9)
Objectif	F2,8 à F4,5, f= 6,7 mm à 67,0 mm (vidéo de conversion en 35 mm: 48,3 mm à 483 mm, Photo: 39,9 mm à 399 mm)
Zoom (Vidéo)	Zoom optique: Jusqu'à 10x Zoom dynamique: Jusqu'à 16x (Stabilisateur d'image ①), Jusqu'à 15x (Stabilisateur d'image ②) Zoom numérique: Jusqu'à 200x
Zoom (Photo)	Zoom optique: Jusqu'à 10x
Format de signal	1080/60i (Rapport hauteur/largeur 16:9)
Format d'enregistrement vidéo	AVCHD standard, vidéo: MPEG-4 AVC/H.264, audio: Dolby Digital 2ch
Format d'enregistrement photos	JPEG standard
Supports d'enregistrement	Mémoire intégrée (32 Go), carte SD/SDHC (disponible dans le commerce)
Horloge batterie	Batterie rechargeable

Adaptateur secteur (AP-V30U)*

Alimentation	110 V CA à 240 V, 50 Hz/60 Hz
Sortie	5,2 V CC, 1,8 A
Température d'opération autorisée	0°C à 40°C (32°F à 104°F) (10°C à 35°C (50°F à 95°F) pendant la charge)
Dimensions (mm)	78 x 34 x 46 (3-1/8" x 1-3/8" x 1-13/16") (L x H x D: sans le cordon et la prise secteur)
Masse	Environ 107 g (0,24 lbs)

* Pour utiliser un adaptateur secteur à l'étranger, pensez à préparer une prise convertisseur disponible dans le commerce pour le pays ou la région visité(e).

- Les caractéristiques et l'apparence de ce produit sont susceptibles d'être modifiées sans préavis pour d'éventuelles améliorations.

Capacités Bluetooth

■ Casque d'écoute

Vous pouvez utiliser un casque d'écoute (casque intégré avec micro) pour écouter le son enregistré pendant le tournage.

En configurant à l'avance le paramétrage de "MIC AUDIO Bluetooth", vous pouvez insérer une narration dans le film, tout en filmant.

■ Récepteur GPS

Vous pouvez utiliser le récepteur GPS pour enregistrer les informations sur l'emplacement d'un film enregistré ou d'une photo.

■ BIP/OPP

Permet de transférer des données de photos vers un appareil compatible Bluetooth.

■ Smartphone

Vous pouvez utiliser un téléphone mobile homologué comme télécommande pour cet appareil, à l'aide de l'application préinstallée sur le téléphone.

- L'application smartphone peut se télécharger à partir de l'URL suivante.
<http://www.jvc-victor.co.jp/english/download/bluetooth/index.html>
- Pour des détails au sujet de Bluetooth, veuillez consulter le Manuel d'utilisation.
<http://manual.jvc.co.jp/index.html/>

Termes

A	Adaptateur secteur	6, 28	G	Graveur DVD	17
	Apple	22	I	Installation	22
B	Batterie	6, 28	L	Logiciel	21
	BD/DVD de sauvegarde	17	M	Mac	22
	Blu-ray dur externe	17	N	Nombre d'images	25
	Branchement composante	14	R	Régler l'horloge	7
	Branchement HDMI	14		Régler la date et l'heure	8
	Branchement secteur	15, 20		Régler la langue	8
C	Câble USB	17, 23	S	Supprimer des fichiers	13
	Carte SD	11, 28	V	Visualiser des fichiers sur une TV	14
	CD-ROM	22	W	Windows	21
	Configurations du menu	24	Z	Zoom	9
	Copier (Dupliquer)	20			
	Copier (Sauvegarde)	16			
D	Durée d'enregistrement	25			
E	Écran LCD	28			
F	Formater la carte SD	12			

JVC